

KUBIX™ HRV PLUS AND KUBIX™ ERV



VB0177

Model no. 44112 (top ports)



VB0179

Model no. 44113 (side ports)



VB0143

Model no. 44102* (top ports)



VB0144

Model no. 44103* (side ports)



*These products earned the ENERGY STAR[®] by meeting strict energy efficiency guidelines set by Natural Resources Canada and the US EPA. They meet ENERGY STAR requirements only when used in Canada.



7 72371 11398 5

READ AND SAVE THESE INSTRUCTIONS.

Congratulations!

You have made an excellent choice! The operating principle of your Heat or Energy Recovery Ventilator will give you personal comfort you have never known before.

We have prepared this User Guide especially for you. Please read it carefully to ensure you obtain full benefit from your unit. Over the coming months, you will increasingly appreciate the feeling of living in a more comfortable house.

Please take note that this manual uses the following symbols to emphasize particular information:

WARNING

Identifies an instruction which, if not followed, might cause serious personal injuries including possibility of death.

CAUTION

Denotes an instruction which, if not followed, may severely damage the unit and/or its components.

NOTE: Indicates supplementary information needed to fully complete an instruction.

We welcome any suggestions you may have concerning this guide and/or the unit, and we would appreciate hearing your comments on ways to better serve you. Please forward all correspondence to us at the address indicated on the product registration card included with this guide.

CAUTION

Make sure at all times that the outside intake and exhaust hoods are free from any snow during the winter season. It is important to check your unit during a big snow storm, so it doesn't draw in any snow. If this is the case, please operate the unit in the recirculation mode, or turn it OFF for a few hours.

Do not use your unit during construction or renovation of your house or when sanding drywall. This type of dust may damage your system.

Since the electronic control system of the unit uses a microprocessor, it may not operate correctly because of external noise or very short power failure. If this happens, unplug the unit and wait approximately 10 seconds. Then, plug the unit in again.

Table of Contents

1. DEFROSTING MODE3
2. CONTROLS	4-15
2.1 <i>INTEGRATED CONTROL</i>	<i>.4</i>
2.2 <i>ALTITUDE MAIN CONTROL</i>	<i>5-8</i>
2.3 <i>DECO-TOUCH MAIN CONTROL</i>	<i>9-11</i>
2.4 <i>LITE-TOUCH CONSTRUCTO MAIN CONTROL</i>	<i>12</i>
2.5 <i>SIMPLE-TOUCH CONSTRUCTO MAIN CONTROL</i>	<i>12</i>
2.6 <i>CONSTRUCTO MAIN CONTROL</i>	<i>13</i>
2.7 <i>OPTIONAL AUXILIARY CONTROLS</i>	<i>14-15</i>
2.7.1 <i>20/40/60-minute Push-Button Timer</i>	<i>14</i>
2.7.2 <i>20-minute Lighted Push Button</i>	<i>14</i>
2.7.3 <i>Dehumidistat</i>	<i>15</i>
2.7.4 <i>60-minute Crank Timer</i>	<i>15</i>
3. MAINTENANCE	16-17
3.1 <i>QUARTERLY MAINTENANCE</i>	<i>16-17</i>
3.2 <i>ANNUAL MAINTENANCE</i>	<i>17</i>
4. TROUBLESHOOTING	17-18

1. Defrosting Mode

When the outside temperature is below -5°C (23°F), recovery of heat or energy creates frost in the core.

To maintain its proper operation, the unit is programmed to defrost the recovery core. The defrost frequency varies according to the outside temperature.

During the defrost cycle, the unit shifts to maximum speed and the dampers close. After defrosting, the unit returns to the operating mode selected by the user.

2. Controls

2.1 Integrated Control

BOOTING SEQUENCE

The unit booting sequence is similar to a personal computer boot sequence. Each time the unit is plugged after being unplugged, or after a power failure, the unit will perform a 30-second booting sequence before starting to operate.

During the booting sequence, the integrated control LED will light GREEN for 5 seconds, and then will turn RED. During this RED light phase, the unit is checking and resetting the motorized damper position. Once the motorized damper position completely set, the RED light turns off and the booting sequence is done.

NOTE: No command will be taken until the unit is fully booted.

All units are equipped with an integrated control, located on the upper left side of the unit.

Use the push button (1) to control the unit. The LED (2) will then show on which mode the unit is in.

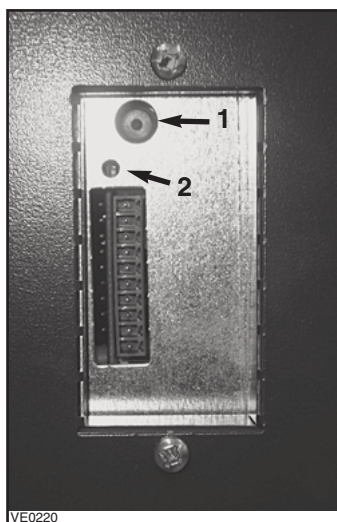

Refer to table below to see how to operate the unit using its integrated control.

PRESS ON PUSH BUTTON	LED COLOR	RESULTS
ONCE	AMBER	UNIT IS ON LOW SPEED
TWICE	GREEN	UNIT IS ON HIGH SPEED
THREE TIMES	NO LIGHT	UNIT IS OFF

If a problem occurs during the unit operation, its integrated control LED (2) will blink. The color of the blinking light depends on the type of error detected. Refer to Section 4 *Troubleshooting* on last page for further details.

NOTE: WHEN USING MAIN CONTROL, THE INTEGRATED CONTROL MUST BE TURNED OFF.

2. Controls (cont'd)

For more convenience, these units can also be controlled using a main control. Only one main control can be connected per unit.

NOTES: 1. The integrated control must be turned OFF to use a main control.

2. If an optional auxiliary control is used, if activated, this auxiliary control will override the optional main control.

2.2 Altitude Main Control

ON-SCREEN INDICATORS

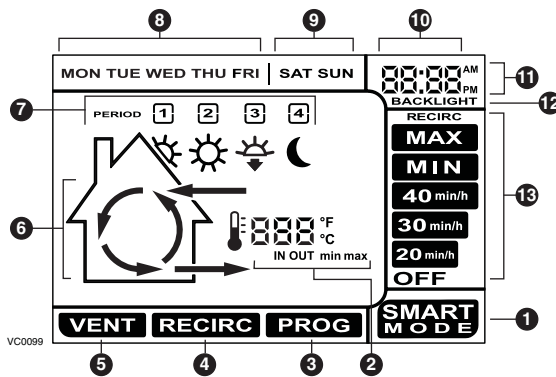

- 1 SMART Mode.** Entirely automatic mode optimizing the ventilation.
- 2 Temperature Indicators.**
- 3 Program Mode.** Allows to program the desired ventilation according to the period of the day.
- 4 Recirculation Mode.** Manual mode performing air recirculation inside the house.
- 5 Ventilation Mode.** Manual mode performing air exchange with the outside.
- 6 Animated Arrows** showing ventilation status (recirculation or air exchange).
- 7 Periods of the day** (morning, day, evening and night).
- 8 Week days.**
- 9 Week-end days.**
- 10 Hour display.**
- 11 AM or PM display.**
- 12** Appears only when setting backlight preferences.
- 13 Ventilation / Recirculation speeds and programming options.**

2. Controls (cont'd)

2.2 Altitude Main Control (cont'd)

CASING INDICATORS AND KEYS

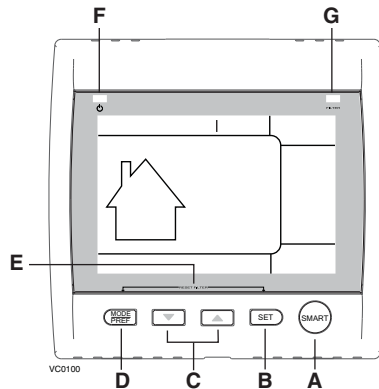

- A SMART key:** Enables and disables the **SMART** mode.
- B Set key:**
- Press 3 seconds to access setting periods for **Program mode**.
 - Confirms the chosen option and goes to following setting.
- C Arrow keys:**
- Adjust ventilation and recirculation speeds.
 - Allows to review the program's period.
 - Adjust **Preference** and **Program** values.
- D Mode / Pref key:**
- Mode: Selects whether **Ventilation**, **Recirculation** or **Program** mode.
 - Pref: Push 3 seconds to access **Preference** settings.
- E Reset filter keys:** Press on **B** and **D** keys simultaneously for 5 seconds to turn off (reset) the filter maintenance indicator.
- F Power indicator:** Illuminates when the control is operating.
- G Filter maintenance indicator:** When lit, shows it is time to perform filters maintenance. (Refer to Section 3 Maintenance).

2. Controls (cont'd)

2.2 Altitude Main Control (cont'd)

The Platinum main control is pre-programmed and ready to go. All you have to do is to set day and time. Then check the settings below and change if needed.

SETTING PREFERENCES

Press on **MODE / PREF** key (**D**) for 3 seconds.

NOTE: You can exit Preferences setting by pressing on **MODE / PREF** key (**D**) for 3 seconds any time in the process, or wait 60 seconds. The modified values will be kept in memory.

WHAT WILL YOU SEE

If the control will be set for the very first time, the current day will be the first setting to be made; **MON** (for Monday) will flash on screen.

If the control was previously set up, when setting preferences, the control returns to the last preference chosen on previous setting. While setting Preferences, the corresponding setting value flashes (e.g.: while setting current hour, hour is flashing).

HOW TO PROCEED

For every settings in table below:







- Use to select value.
- Press **SET** key (**B**) to confirm the selected preference and go to next setting.

SETTING	AVAILABLE VALUE	DEFAULT OPTIONS
CURRENT DAY	MON/TUE/WED/THU/FRI/SAT/SUN	MON
HOUR DISPLAY	12:00 ^{AM} OR 24:00	12:00 ^{AM}
CURRENT HOUR	FROM 0 TO 12 OR 24	12
CURRENT MINUTE	FROM 00 TO 59	00
TEMPERATURE UNIT	°C OR °F	°C
INSIDE TEMPERATURE DISPLAY	ON OR OFF	ON
MINIMUM OUTSIDE TEMPERATURE FOR AIR EXCHANGE*	-40°C TO 0°C OR -40°F TO 32°F	-25°C OR -13°F
MAXIMUM OUTSIDE TEMPERATURE FOR AIR EXCHANGE*	1°C TO 40°C OR 33°F TO 104°F	27°C OR 81°F
*IN PROG OR SMART MODE, THESE LIMIT VALUES ALLOW TO STOP AIR EXCHANGE WITH THE OUTSIDE.		
BACKLIGHT COLOR	BLUE OR GREEN	BLUE
BACKLIGHT DISPLAY	AUTO OR ON	AUTO
AUTO: BACKLIGHT ACTIVATED 10 SECONDS WHEN ANY KEY IS PRESSED. ON: BACKLIGHT ALWAYS ON.		
OFF MODE FOR INTERMITTENT MODE	VENTILATION/RECIRCULATION OR VENTILATION/OFF	VENT/RECIRC.
AFTER A VENTILATION PERIOD, DETERMINES THE SECOND PART OF THE CYCLE (RECIRCULATION OR OFF).		

2. Controls (cont'd)

2.2 Altitude Main Control (cont'd)

Pressing on **MODE / PREF** key (**D**) successively allows to go from **Ventilation** mode to **Recirculation** mode and then to **Program** mode (**VENT 5**, **RECIRC 4** and **PROG 3** on control screen).

- In **Ventilation** Mode, use   to change the ventilation speed (displayed in **6** in all options except **RECIRC**).
- In **Recirculation** mode, use   to change the recirculation speed (displayed in **6**, OFF, MAX).
- In **Program** mode, use   to review the period settings without changing them (the period icons are displayed in **7**).

Pressing once on **A** allows to turn the ventilation unit in Smart mode. On this mode, the ventilation unit operation will be driven by the outdoor temperature and by the indoor conditions. Press once more to exit Smart mode.

SETTING PERIODS FOR PROGRAM MODE







The Program Mode allows the user to customize the operation of his/her ventilation unit, for week and weekend days. All days are divided in 4 periods. The periods starting hour and ventilation speed are factory set (see below).

DAILY PERIODS DEFAULT SETTINGS		
PERIOD	STARTING HOUR	MODE
PERIOD 1 (MORNING)	6:00 AM	MIN
PERIOD 2 (DAY)	9:00 AM	20 MIN/H
PERIOD 3 (EVENING)	5:00 PM	MIN
PERIOD 4 (NIGHT)	11:00 PM	20 MIN/H

To change these values:

Press on **SET** key (**B**) for 3 seconds, **PROG** (for program) will appear on screen, and week days will flash.

NOTE: You can exit Periods setting by pressing on **SET** key (**B**) for 3 seconds any time in the process, or wait 60 seconds.

- Use   to select between setting week days or weekend days.
- Press **SET** key (**B**) to confirm the choice, and go to setting daily Period 1. (**Period 1** will appear on screen, and hour display will flash.)
- Use   to select the period starting hour.
NOTE: Time changes by 15 minutes increments.
- Press **SET** key (**B**) to confirm and go to select the ventilation speed or type (will flash on screen).
- Use   to select the ventilation speed or type.
- Press **SET** key (**B**) to confirm and go to daily Period 2. (**Period 2** will appear on screen, and hour display will flash.)
Proceed as for Period 1 for all daily periods. Once the ventilation speed or type for daily Period 4 has been selected:

- Press **SET** key (**B**) to confirm.

NOTE: If the week days were the first to be set, the weekend days will appear on screen; but if the weekend days were the first to be set, then the week days will appear on screen.

- (**Period 1** will appear on screen, and hour display will flash).
- Set periods as described above.

2. Controls (cont'd)

2.3 Deco-Touch Main Control

BACKLIGHT

IF THE BACKLIGHT IS NOT ILLUMINATED, THE FIRST BUTTON PRESSED (NO MATTER WHICH BUTTON) SHALL TURN ON THE BACKLIGHT. THE BACKLIGHT REMAINS ILLUMINATED FOR 10 SECONDS AFTER THE LAST BUTTON PRESSED.



VC0117

OPERATING MODES

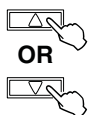

OR

TO CHANGE THE OPERATION MODE OF THE VENTILATION UNIT, PRESS THE UP OR DOWN ARROW BUTTON. OPERATING MODE LABEL WILL THEN SCROLL UP OR DOWN ON LCD SCREEN.

OFF

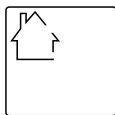

PUT THE UNIT ON STAND-BY MODE, SO IT WILL ONLY RESPOND TO AUXILIARY CONTROLS (IF PRESENT). ON LCD SCREEN, ONLY THE HOUSE IS VISIBLE SHOWING THE CONTROL IS POWERED ON. THIS IS THE FACTORY DEFAULT MODE.



RECIRC

AIR IS RECIRCULATED INSIDE THE HOUSE AT HIGH SPEED.

20 MIN/H



THE VENTILATION UNIT EXCHANGES AIR INTERMITTENTLY ON A ONE HOUR CYCLE AS FOLLOWS: OFF FOR 40 MIN. (OR RECIRCULATION ON HIGH SPEED FOR 40 MIN., SEE NEXT PAGE) AND THEN EXCHANGE AIR DURING 20 MIN. ON LOW SPEED. REPEAT CYCLE AFTER THE 20 MIN. OF AIR EXCHANGE.

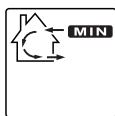

MIN

AIR IS EXCHANGED WITH THE OUTSIDE ON LOW SPEED.

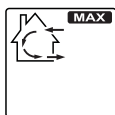

MAX

AIR IS EXCHANGED WITH THE OUTSIDE ON HIGH SPEED.

2. Controls (cont'd)

2.3 Deco-Touch Main Control (cont'd)

HOW TO SET THE RELATIVE HUMIDITY (RH) LEVEL AND CHOOSE BETWEEN OFF IN STANDBY OR RECIRCULATION IN STAND-BY

SETTING THE RELATIVE HUMIDITY LEVEL ALLOWS TO SELECT THE MAXIMUM DESIRED INDOOR HUMIDITY LEVEL (IN PERCENTAGE). THIS VALUE WILL BE USED TO START THE DEHUMIDISTAT OVERRIDE (AIR EXCHANGE IN HIGH SPEED).

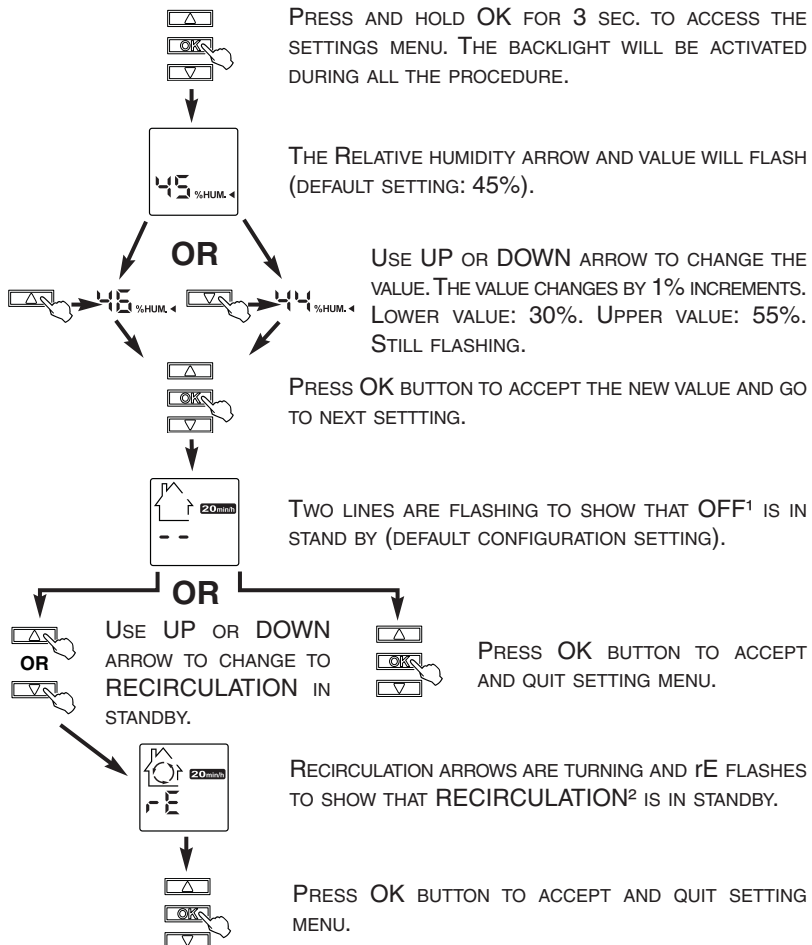

¹**OFF IN STAND BY:** ON 20 MIN/H MODE, THE VENTILATION UNIT IS OFF DURING 40 MINUTES AND EXCHANGE AIR WITH THE OUTSIDE ON LOW SPEED DURING THE REMAINING 20 MINUTES OF THE HOUR. THIS IS THE DEFAULT VALUE.

²**RECIRCULATION IN STAND BY:** ON 20 MIN/H MODE, THE VENTILATION UNIT RECIRCULATES THE INSIDE AIR FOR 40 MINUTES ON HIGH SPEED AND EXCHANGE AIR WITH THE OUTSIDE ON LOW SPEED DURING THE REMAINING 20 MINUTES OF THE HOUR.

2. Controls (cont'd)

2.3 Deco-Touch Main Control (cont'd)

DEHUMIDISTAT OVERRIDE SELECTION

IN THE OPERATING MODES MIN, MAX, 20 MIN/H AND RECIRC, THE USER CAN SELECT A DEHUMIDISTAT OVERRIDE SO THAT IF THE RELATIVE HUMIDITY (RH) IN THE HOUSE EXCEEDS THE RH SETTING PREVIOUSLY STORED, THE VENTILATION UNIT WILL EXCHANGE IN HIGH SPEED UNTIL THE TARGET INDOOR RH SETTING IS REACHED.

AN AIR EXCHANGER IS NOT A DEHUMIDIFIER, BUT IT CAN CHANGE THE INDOOR RELATIVE HUMIDITY BY BRINGING IN DRIER OR MORE HUMID AIR FROM OUTSIDE DURING NON HEATING SEASON. THE DEHUMIDISTAT OVERRIDE FUNCTION IS USEFUL TO REDUCE INDOOR RH WHEN THE OUTDOOR AIR IS COOL AND DRY DURING THE HEATING SEASON. SELECT A TARGET RH BETWEEN 30% AND 55% ACCORDING TO YOUR COMFORT. WHEN OUTDOOR RELATIVE HUMIDITY IS HIGH (E.G. IN SUMMER), TURN OFF THE OVERRIDE BY PRESSING OK UNTIL THE RH DISPLAY DISAPPEARS.



WHEN THE DEHUMIDISTAT OVERRIDE IS ACTIVATED, THE **AUTO** INDICATOR WILL APPEAR ON LCD SCREEN TO SHOW THAT THE ACTUAL MODE IS BEING OVERRIDDEN. ALSO, THE RELATIVE HUMIDITY APPEARS (IF IT WAS NOT SHOWN, SEE EXAMPLE BESIDE). ONCE THE TARGET HUMIDITY LEVEL IS REACHED, THE UNIT GOES BACK INTO ITS ORIGINAL OPERATING MODE AND **AUTO** DISAPPEARS FROM LCD SCREEN.

NOTE: IF THE ACTUAL MODE IS **MAX**, ONLY THE RELATIVE HUMIDITY LEVEL APPEARS ON SCREEN; **AUTO** LABEL WILL NOT APPEAR.

TO ENGAGE THE DEHUMIDISTAT OVERRIDE, PRESS **OK**. THE ACTUAL INDOOR RH AND THE **%HUM** LABEL APPEAR ON LCD SCREEN.

NOTE: IF THE ACTUAL RH IS LESS THAN 20%, THEN THE HUMIDITY INDICATOR WILL DISPLAY "LO", AND IF THE ACTUAL RH IS GREATER THAN 80%, THEN THE HUMIDITY INDICATOR WILL DISPLAY "HI".

TO TURN OFF THE DEHUMIDISTAT OVERRIDE, PRESS **OK** AGAIN. THE RH AND **%HUM** DISPLAY WILL DISAPPEAR FROM LCD SCREEN.

MAINTENANCE INDICATOR

THE MAINTENANCE INDICATOR IS REPRESENTED BY AN **M** IN A ROUNDED TRIANGLE, AT THE TOP OF THE HOUSE (SEE BESIDE). IF THIS INDICATOR IS FLASHING, PERFORM THE SEMI-ANNUAL MAINTENANCE, AND IF IT IS NOT FLASHING, PERFORM THE ANNUAL MAINTENANCE (REFER TO SECTION 3).

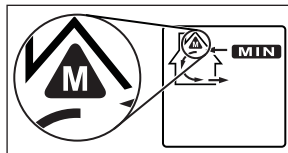

RESETTING MAINTENANCE INDICATOR: PRESS SIMULTANEOUSLY ON BOTH ARROW BUTTONS, MAINTENANCE INDICATOR WILL DISAPPEAR FROM LCD SCREEN.



POWER FAILURE

AFTER A POWER FAILURE, THE WALL CONTROL RETURNS TO ITS ORIGINAL OPERATION MODE. ALL SETTINGS ARE KEPT IN MEMORY.

2. Controls (cont'd)

2.4 Lite-Touch Constructo Main Control

Activate the push button; the color of the indicator shows the unit operating mode.

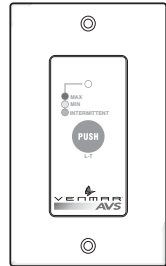

COLOR	MODE	SUGGESTED USE
GREEN	INTERMITTENT	SELECT THIS MODE WHEN YOU ARE AWAY FROM THE HOUSE FOR A FEW DAYS. ALSO, WHEN YOU DEEM THE INSIDE AIR IS TOO DRY IN HEATING SEASON, OR TOO HUMID DURING COOLING SEASON. IN THIS MODE, THE UNIT IS OFF FOR 40 MINUTES PER HOUR AND VENTILATES AT MINIMUM SPEED THE REMAINING 20 MINUTES OF THE HOUR.
YELLOW	MIN SPEED VENTILATION	FOR NORMAL DAILY OPERATION.
RED	MAX SPEED VENTILATION	FOR EXCESS POLLUTANTS AND HUMIDITY (PARTIES, ODORS, SMOKE, ETC.).

2.5 Simple-Touch Constructo Main Control

Activate the push button; the color of the indicator shows the unit operating mode.

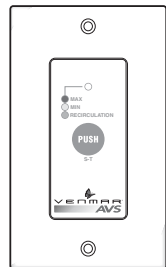

COLOR	MODE	SUGGESTED USE
GREEN	RECIRCULATION	SELECT THIS MODE WHEN YOU DEEM THE INSIDE AIR IS TOO DRY IN HEATING SEASON, OR TOO HUMID DURING COOLING SEASON. IN THIS MODE, THE UNIT STOPS EXCHANGING WITH THE OUTSIDE AND RECIRCULATES INSIDE AIR AT HIGH SPEED.
YELLOW	MIN SPEED VENTILATION	FOR NORMAL DAILY OPERATION.
RED	MAX SPEED VENTILATION	FOR EXCESS POLLUTANTS AND HUMIDITY (PARTIES, ODORS, SMOKE, ETC.).

2. Controls (cont'd)

2.6 Constructo Main Control

ADJUSTING AIR SUPPLY CONTROL

- 1) **Select** speed «MIN» or «MAX» using slide switch (A).
 - When «MIN» (minimum speed) is selected, if the knob (B) is set above the click, the unit will exchange in low speed with the outside and if it is set below the click, the unit will exchange on high speed with the outside until the desired humidity level has been reached.
 - When «MAX» (maximum speed) is selected, the unit will exchange on high speed with the outside either if the knob is set below or above the click.
- 2) To **turn off the unit**, slide the switch at the «OFF» position.

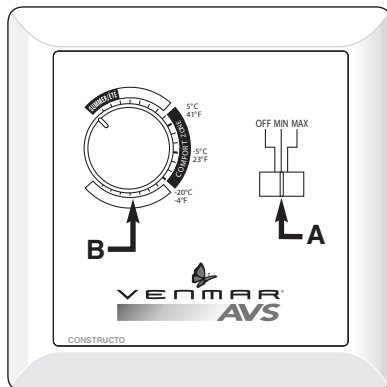

VC0086

ADJUSTING DEHUMIDISTAT

Setting during the summer months:

During this period, unless being afflicted with breathing problems, using the Dehumidistat is unnecessary. Set the slide switch to «OFF». (Do not exchange in day time; exchange at night time, if cool outside, or if it is not raining.)

Setting during the fall, winter and spring months:

(When severe condensation appears on windows)

- 1) Determine the humidity level in your house (bring the knob (B) counterclockwise to its maximum position, then bring it back clockwise slowly until you hear a «click»).
- 2) Set the knob to one line under this temperature level or «click».

CAUTION

Do not select a temperature below -20°C (-4°F). This could lead to excessive dryness in the air causing discomfort for the occupants.

It is possible (and normal) to experience condensation on your windows when drastic changes in temperature happen (for example: -5°C [23°F] to -20°C [-4°F]). In that case, we suggest waiting a few days to allow the situation to stabilize.

2. Controls (cont'd)

2.7 Optional Auxiliary Controls

Contrary to the main controls, up to 5 optional auxiliary controls can be connected to the same ventilation unit.

2.7.1 20/40/60-minute Push-Button Timer

Location: Located in the bathroom or in other locations where there is temporary humidity excess or pollutants.

Purpose: To eliminate excess humidity produced by showers or other periodic activities producing pollutants.

Within 2 seconds, push one time for 20 minutes, two times for 40 minutes or three times for a 60-minute activation.

Results expected:

1. Motor speed: high for 20, 40 or 60 minutes.
2. Indicator light goes "ON" and flashes every 5 seconds (one time to indicate a 20-minute operation, two times for a 40-minute, and three times for a 60-minute operation).
3. Air exchange indicator light goes "ON".

NOTE: To stop activation, push one more time.

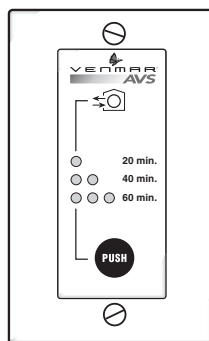

VC0007

2.7.2 20-minute Lighted Push Button

Press once to activate the push button. The unit will exchange air with the outside on high speed for 20 minutes and the indicator will light up. To stop activation before the end of the 20-minute cycle, push one more time. The unit will get back to its previous setting.

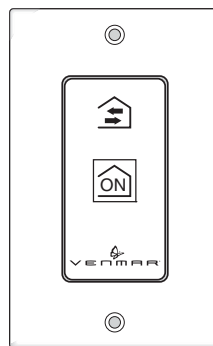

VC0082

2. Controls (cont'd)

2.7 Optional Auxiliary Controls (cont'd)

2.7.3 Dehumidistat

Adjust knob to the desired maximum indoor humidity level.

CAUTION

Do not select a humidity level below 30%. This could lead to excessive dryness in the air causing discomfort for the occupants.



VC0009

2.7.4 60-minute Crank Timer

This control activates the air exchange with the outside on high speed for periods varying from 10 to 60 minutes.

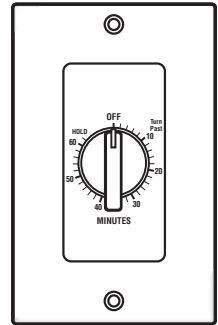

VC0017

3. Maintenance

⚠ WARNING

Risk of electric shock. Before performing any maintenance or servicing, always disconnect the unit from its power source. Sharp edges may be present. When cleaning the unit, it is recommended to wear safety glasses and gloves.

Refer to picture beside to identify the inner parts of your unit.

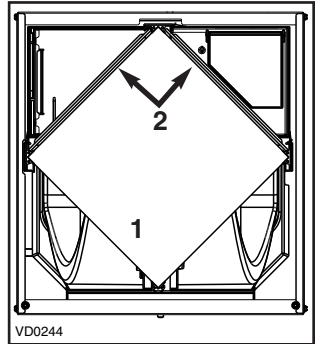

1) Core 2) Core filters

3.1 Quarterly Maintenance

1. Unplug the unit.

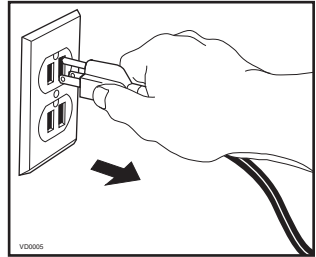

2. Remove the unit door by following these steps:

- A. Remove both door lower machine screws no. 8-32 x 1" (1) and set aside.
- B. Open (2) and lift out the door (3).

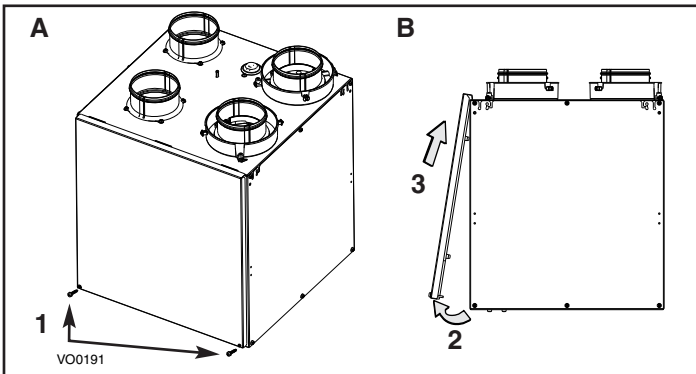

3. Maintenance (cont'd)

3.1 Quarterly Maintenance (cont'd)

- Slide out both filters (1) and recovery core (2) from the unit.
- Clean the inside walls of the unit with a clean damp cloth, then wipe with a clean dry one.
- Remove dust on filters and on core using a vacuum cleaner and a soft brush attachment.
- Wash both core filters under lukewarm water with mild soap. Rinse thoroughly and let dry completely before reinstalling on the core.

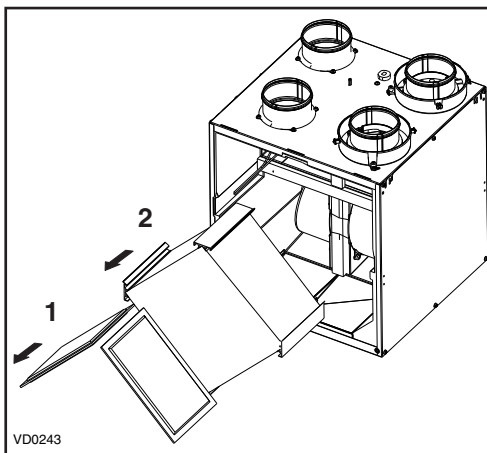

CAUTION

Follow the instructions on the core label to reinstall it correctly.

- Slide the core and the cleaned filters into the unit.
- Reinstall the door. Secure it with both mechanical screws no. 8-32 x 1" previously removed and plug the unit.

NOTE: The unit will return to its previous setting after a 30-second delay for boot sequence.

3.2 Annual Maintenance

Do the same operations as the Quarterly Maintenance (Section 3.1), and clean the recovery core as follows (refer to the core label):

HRV units: Soak the heat recovery core in a mixture of lukewarm water and mild soap. Rinse thoroughly. Shake the core to remove excess water and let it dry.

ERV units: Remove the dust on the core using a vacuum cleaner and a soft brush attachment.

After reinstalling the core and filters the unit's door, then clean the exterior hoods.

4. Troubleshooting

If the unit does not work properly, reset the unit by unplugging it for one minute and then replug it. If it still not working properly, refer to table below.

PROBLEMS	TRY THIS...
1. On Altitude wall control, there is no outside temperature displayed on screen ◀ ▶.	<ul style="list-style-type: none">At its very start-up or after a power failure, it Takes some minutes before the outside temperature appears on screen. Set the wall control on MIN or MAX in VENT Mode.If the problem is not solved by the above, contact your installer.

4. Troubleshooting (cont'd)

PROBLEMS		TRY THIS...
2.	On Altitude or Deco-Touch wall control, error code E1 or E3 appears on screen.	<ul style="list-style-type: none"> Contact your installer.
3.	Nothing works.	<ul style="list-style-type: none"> See if the unit is plugged in. See if the unit is receiving power from the house circuit breaker or fuse.
4.	Condensation on windows. (Air too humid.)	<ul style="list-style-type: none"> See <i>Controls</i> Section on pages 4 to 15. Leave curtains half-open to allow air circulation. Store all firewood in a close room with a dehumidifier or in a well ventilated room, or store the wood outside. Do not adjust the thermostat of your heating system below 18°C (64°F).
5.	Inside air too dry.	<ul style="list-style-type: none"> Temporarily use a humidifier. See <i>Controls</i> Section on pages 4 to 15.
6.	Air too cold at the air supply grille.	<ul style="list-style-type: none"> Check if the exterior hood is not blocked. See <i>Controls</i> Section on pages 4 to 15. Install a duct heater.
7.	The LED of the integrated control is blinking green.	<ul style="list-style-type: none"> There is a problem with the thermistor. The unit is still working, but will defrost frequently. Contact your installer.
8.	The LED of the integrated control is blinking amber.	<ul style="list-style-type: none"> There is a problem with the motorized damper. The unit is OFF. For a 2½-hour period, the unit will try to reset the damper at every 30 minutes. After 2½ hours, if the problem is not solved, the unit stops trying to reset damper. Contact your installer.
9.	The integrated control push button does not work.	<ul style="list-style-type: none"> The 30-second boot sequence is not completed. See <i>Integrated Control</i> on page 4.

REPLACEMENT PARTS AND REPAIR

In order to ensure your ventilation unit remains in good working condition, you must use Venmar Ventilation Inc. genuine replacement parts only. Venmar Ventilation Inc. genuine replacement parts are specially designed for each unit and are manufactured to comply with all the applicable certification standards and maintain a high standard of safety. Any third party replacement part used may cause serious damage and drastically reduce the performance level of your unit, which will result in premature failing. Venmar Ventilation Inc. also recommends to contact a Venmar certified service depot for all replacement parts and repairs.

If the problem is still not solved, all your installer or the nearest approved Service Center. Also, you can reach the Customer Service Department at the following phone number: 1-800-567-3855.

KUBIX^{MD} VRC PLUS ET KUBIX^{MD} VRE



VB0177

Modèle n° 44112
(avec bouches sur le dessus)



VB0179

Modèle n° 44113
(avec bouches latérales)



VB0143

Modèle n° 44102*
(avec bouches sur le dessus)



VB0144

Modèle n° 44103*
(avec bouches latérales)



*Ces présents produits sont homologués ENERGY STAR[®] parce qu'ils respectent des exigences rigoureuses en matière d'efficacité énergétique établies par Ressources naturelles Canada et la EPA des États-Unis. Ils répondent aux exigences ENERGY STAR seulement lorsqu'ils sont utilisés au Canada.

LIRE ET CONSERVER CES DIRECTIVES

Félicitations !

Vous avez fait un excellent choix ! Le principe de fonctionnement de votre ventilateur récupérateur de chaleur ou récupérateur d'énergie vous procurera un confort inégalé.

Ce guide d'utilisation a été préparé spécialement pour vous. Veuillez s'il vous plaît le lire afin de pouvoir retirer le maximum de votre appareil. Durant les mois qui suivront, vous apprécierez de plus en plus le nouveau confort de votre foyer.

Veuillez noter que ce guide utilise les symboles suivants afin d'accentuer les informations particulières :

AVERTISSEMENT

Identifie une instruction, qui, si elle n'est pas suivie, peut causer de graves blessures corporelles ou la mort.

ATTENTION

Identifie une instruction, qui, si elle n'est pas suivie, peut gravement endommager l'appareil et/ou ses pièces.

NOTE : Indique une information supplémentaire afin de réaliser une instruction.

Dans le but de mieux vous servir, n'hésitez pas à nous faire part de tous commentaires ou suggestions concernant ce guide et/ou cet appareil. Pour ce faire, veuillez s'il vous plaît communiquer avec nous à l'adresse qui apparaît sur la fiche d'enregistrement qui accompagne ce produit.

ATTENTION

Durant l'hiver, veuillez vous assurer que les bouches extérieures d'entrée et de sortie d'air soient exemptes de neige. Lors d'une forte tempête, il est important de vérifier qu'il n'entre pas de neige dans votre appareil. Si tel est le cas, veuillez faire fonctionner votre appareil en mode recirculation, ou arrêter son fonctionnement pour quelques heures.

Ne pas faire fonctionner votre appareil durant la construction ou la rénovation de votre maison ou lors du sablage des joints de gypse. Ce type de poussière peut endommager votre système.

Puisque l'appareil est muni d'un microprocesseur, il peut ne pas fonctionner correctement en raison de parasites externes ou de très courtes pannes de courant. Dans un tel cas, débranchez le cordon d'alimentation et attendez environ 10 secondes. Puis, rebranchez l'appareil.

Table des matières

1. MODE DE DÉGIVRAGE	3
2. COMMANDES	4-15
2.1 <i>COMMANDE INTÉGRÉE</i>	4
2.1 <i>COMMANDE PRINCIPALE ALTITUDE</i>	5-8
2.3 <i>COMMANDE PRINCIPALE DECO-TOUCH</i>	9-11
2.4 <i>COMMANDE PRINCIPALE LITE-TOUCH CONSTRUCTO</i>	12
2.5 <i>COMMANDE PRINCIPALE SIMPLE-TOUCH CONSTRUCTO</i>	12
2.6 <i>COMMANDE PRINCIPALE CONSTRUCTO</i>	13
2.7 <i>COMMANDES AUXILIAIRES OPTIONNELLES</i>	14-15
2.7.1 <i>Bouton-poussoir 20/40/60 minutes</i>	14
2.7.2 <i>Bouton-poussoir illuminé 20 minutes</i>	14
2.7.3 <i>Déshumidistat</i>	15
2.7.4 <i>Minuterie 60 minutes</i>	15
3. MAINTENANCE	16-17
3.1 <i>ENTRETIEN TRIMESTRIEL</i>	16-17
3.2 <i>ENTRETIEN ANNUEL</i>	17
4. DÉPANNAGE	17-18

1. Mode de dégivrage

Lorsque la température extérieure descend au-dessous de -5 °C (23 °F), la récupération de chaleur ou d'énergie crée du givre à l'intérieur du noyau.

Afin de maintenir un bon fonctionnement, l'appareil est programmé pour dégivrer son noyau. La séquence de dégivrage varie selon la température extérieure.

Durant le cycle de dégivrage, l'appareil passe à la vitesse maximum et les volets se ferment. Après le dégivrage, l'appareil retourne au mode de fonctionnement sélectionné par l'utilisateur.

2. Commandes

2.1 Commande intégrée

SÉQUENCE DE DÉMARRAGE

La séquence de démarrage des appareils est similaire à une séquence de démarrage d'un ordinateur personnel. À toutes les fois où l'on rebranche l'appareil, ou après une panne de courant, l'appareil effectuera une séquence de démarrage d'une durée de 30 secondes avant de commencer à fonctionner.

Durant cette séquence, le voyant de la commande intégrée éclairera VERT durant 5 secondes, puis passera au ROUGE pour le reste de la séquence de démarrage. Durant cette dernière phase, l'appareil vérifie et ajuste la position du volet motorisé. Une fois cette opération terminée, le voyant ROUGE s'éteint pour indiquer que la séquence de démarrage est maintenant complétée.

NOTE : L'appareil ne peut répondre aux commandes tant que sa séquence de démarrage n'est pas complétée.

Tous les appareils sont munis d'une commande intégrée, située sur le côté gauche de l'appareil, en haut.

Utiliser le bouton-poussoir (1) pour contrôler l'appareil. Le voyant lumineux (2) vous indiquera en quel mode l'appareil se trouve.

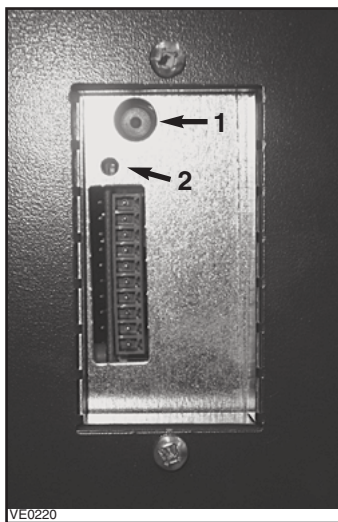

Consulter le tableau ci-dessous pour savoir comment faire fonctionner l'appareil à l'aide de sa commande intégrée.

APPUYER SUR LE BOUTON-POUSOIR	COULEUR DU VOYANT	RÉSULTATS
UNE FOIS	AMBRE	BASSE VITESSE
DEUX FOIS	VERT	HAUTE VITESSE
TROIS FOIS	AUCUNE LUMIÈRE	L'APPAREIL EST EN ARRÊT

S'il survient un problème lors du fonctionnement de l'appareil, le voyant lumineux (2) de la commande intégrée va clignoter. La couleur du clignotant dépend du type d'erreur détectée. Pour plus de détails, consulter la section 4 *Dépannage* en dernière page.

NOTE : LORSQU'UNE COMMANDE PRINCIPALE EST UTILISÉE, LA COMMANDE INTÉGRÉE DE L'APPAREIL DOIT ÊTRE EN MODE ARRÊT.

2. Commandes (suite)

Pour plus de commodité, ces appareils peuvent aussi être contrôlés à l'aide d'une commande principale. Une seule commande principale doit être branchée par appareil.

NOTES : 1. Lorsqu'une commande principale est utilisée, la commande intégrée de l'appareil doit être en mode arrêt.

2. Si une commande auxiliaire optionnelle est utilisée, lorsqu'activée, la commande auxiliaire prévaudra sur celle de la commande principale.

2.2 Commande principale Altitude

TÉMOINS À L'ÉCRAN

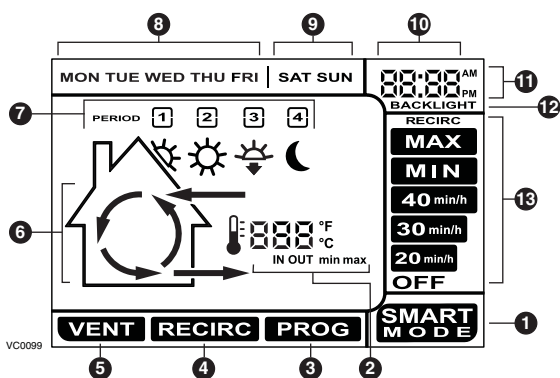

- 1 **Mode SMART.** Mode entièrement automatique optimisant la ventilation.
- 2 **Témoins de température.**
- 3 **Mode Programmation.** Permet de programmer la ventilation désirée selon la période du jour.
- 4 **Mode Recirculation.** Mode manuel effectuant une recirculation d'air à l'intérieur de la maison.
- 5 **Mode Ventilation.** Mode manuel effectuant un échange d'air avec l'extérieur.
- 6 Flèches animées illustrant le statut de ventilation (recirculation ou échange d'air).
- 7 Périodes de la journée (matin, jour, soir et nuit).
- 8 Jours de la semaine.
- 9 Jours de la fin de semaine.
- 10 Affichage de l'heure.
- 11 Affichage AM ou PM.
- 12 Apparaît seulement lors des réglages du rétroéclairage.
- 13 Vitesses de Ventilation / Recirculation et options de programmation.

2. Commandes (suite)

2.2 Commande principale Altitude (suite)

TÉMOINS DU BOÎTIER ET TOUCHES

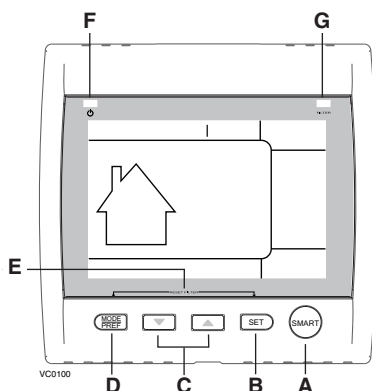

- A** Touche SMART : Active et désactive le mode **SMART**.
- B** Touche Set :
 - Appuyer durant 3 sec. pour accéder au réglage des périodes du **mode Programmation**.
 - Confirme le choix de l'option et passe au réglage suivant.
- C** Touches flèches :
 - Règle les vitesses de ventilation et de recirculation.
 - Permet de visualiser la programmation des périodes.
 - Règle les valeurs des **Préférences** et **Programmation**.
- D** Touche Mode / Pref. :
 - Mode : Permet de choisir entre les mode **Ventilation**, **Recirculation** et **Programmation**.
 - Pref. : Appuyer durant 3 sec. pour accéder au réglage des **Préférences**.
- E** Touche de mise à zéro des filtres : Appuyer simultanément sur **B** et **D** durant 5 sec. pour éteindre (réinitialiser) le témoin d'entretien des filtres.
- F** Témoin d'activation : S'allume lorsque la commande est en fonction.
- G** Témoin d'entretien des filtres : Effectuer l'entretien. (Voir la section 3).

2. Commandes (suite)

2.2 Commande principale Altitude (suite)

La commande principale Platinum est préprogrammée et prête à l'utilisation. Vous n'avez qu'à régler le jour et l'heure. Puis, vérifiez les préférences ci-dessous et les changer au besoin.

RÉGLAGE DES PRÉFÉRENCES

Appuyer sur la touche **MODE / PREF. (D)** durant 3 secondes.

NOTE : Vous pouvez quitter en tout temps le réglage des **Préférences** en appuyant sur la touche **MODE / PREF. (D)** durant 3 secondes, ou attendre 60 secondes. Les modifications seront gardées en mémoire.

CE QUE VOUS VERREZ

Lors du tout premier réglage des Préférences, le premier réglage à faire est celui du jour courant; **MON** (pour lundi) clignotera à l'écran.

Si les Préférences de la commande avait déjà été réglées, lors du retour au réglage des Préférences, la commande revient à la dernière préférence choisie au réglage précédent. Lors du réglage des Préférences, la valeur correspondant au réglage clignote (ex. : au réglage de l'heure actuelle, l'heure clignote).

COMMENT PROCÉDER

Pour chacun des réglages suivants :

- Utiliser pour choisir une valeur.
- Appuyer sur la touche **SET (B)** pour confirmer et aller au réglage suivant.

RÉGLAGE	OPTIONS OFFERTES	VALEUR PAR DÉFAUT
JOUR COURANT	MON/TUE/WED/THU/FRI/SAT/SUN	MON
AFFICHAGE DE L'HEURE	12:00 ^{AM} OU 24:00	12:00 ^{AM} ^{PM}
HEURE ACTUELLE	DE 0 À 12 OU 24	12
MINUTE ACTUELLE	DE 00 À 59	00
UNITÉ DE TEMPÉRATURE	°C OU °F	°C
AFFICHAGE DE LA TEMPÉRATURE INT.	ON OU OFF	ON
TEMPÉRATURE EXTÉRIEURE MINIMUM POUR ÉCHANGE D'AIR*	-40 °C À 0 °C OU -40 °F À 32 °F	-25 °C OU -13 °F
TEMPÉRATURE EXTÉRIEURE MAXIMUM POUR ÉCHANGE D'AIR*	1 °C À 40 °C OU 33 °F À 104 °F	27 °C OU 81 °F
*EN MODE PROG OU SMART, CES VALEURS LIMITES PERMETTENT D'ÉVITER L'ÉCHANGE D'AIR AVEC L'EXTÉRIEUR.		
RÉTROÉCLAIRAGE AFFICHAGE DU RÉTR.	BLEU OU VERT AUTO OU ON	BLEU AUTO
AUTO : ACTIVÉ DURANT 10 SECONDES LORSQUE QU'UNE TOUCHE EST PRESSÉE. ON : RÉTROÉCLAIRAGE TOUJOURS ACTIVÉ.		
MODE OFF DU MODE INTERMITTENT	VENTILATION/RECIRCULATION OU VENTILATION/OFF	VENT/RECIRC.
SUITE À UNE PÉRIODE DE VENTILATION, DÉTERMINE LA DEUXIÈME PARTIE DU CYCLE (RECIRCULATION OU ARRÊT).		

2. Commandes (suite)

2.2 Commande principale Altitude (suite)

Appuyer successivement sur la touche **MODE / PREF (D)** permet de passer du mode **Ventilation** au mode **Recirculation** puis au mode **Programmation (VENT ③, RECIRC ④ et PROG ⑤)** apparaît à l'écran.

- En mode **Ventilation**, utiliser pour changer la vitesse de ventilation (affichée à ③, sauf **RECIRC**).
- En mode **Recirculation**, utiliser pour changer la vitesse de recirculation (affichée à ④, **OFF, MAX**).
- En mode **Programmation**, utiliser pour visualiser le réglage des périodes sans les changer (les icônes des périodes sont affichées en ⑤).

Appuyer une fois sur **A** pour faire fonctionner l'appareil de ventilation en mode **Smart**. Dans ce mode, le fonctionnement est conditionné par la température extérieure et des conditions intérieures de la maison. Appuyer une autre fois pour quitter le mode **Smart**.

RÉGLAGE DES PÉRIODES DU MODE PROGRAMMATION

Le mode **Programmation** permet de personnaliser le fonctionnement de l'appareil de ventilation durant les jours de semaine et de fin de semaine. Tous les jours sont divisés en 4 périodes. L'heure de début des périodes et la vitesse de ventilation de celles-ci sont pré-réglées en usine (voir ci-dessous).

RÉGLAGE PAR DÉFAUT DES PÉRIODES JOURNALIÈRES		
PÉRIODE	HEURE DE DÉBUT	MODE
PÉRIODE 1 (MATIN)	6:00 AM	MIN
PÉRIODE 2 (JOUR)	9:00 AM	20 MIN/H
PÉRIODE 3 (SOIR)	5:00 PM	MIN
PÉRIODE 4 (NUIT)	11:00 PM	20 MIN/H

Pour modifier ces valeurs :

Appuyer sur la touche **SET (B)** durant 3 secondes, **PROG** (pour programmation) apparaîtra à l'écran et les jours de la semaine clignoteront.

NOTE : Vous pouvez quitter en tout temps le réglage des Périodes en appuyant sur la touche **SET (B)** durant 3 secondes, ou attendre 60 secondes.

- Utiliser pour choisir entre le réglage des jours de semaine ou de fin de semaine.
- Appuyer sur la touche **SET (B)** pour confirmer le choix et aller au réglage de la période journalière 1.
(**Period 1** apparaîtra à l'écran, et l'heure clignotera.)
- Utiliser pour choisir l'heure de début de la période.
NOTE : L'heure change par incréments de 15 minutes.
- Appuyer sur la touche **SET (B)** pour confirmer et aller au réglage de la vitesse ou le type de ventilation (clignotera à l'écran).
- Utiliser pour choisir la vitesse ou le type de ventilation.
- Appuyer sur la touche **SET (B)** pour confirmer et aller à la période 2.
(**Period 2** apparaîtra à l'écran, et l'heure clignotera.)

Procéder comme pour la période 1 pour toutes les périodes journalières. Une fois la vitesse ou le type de ventilation pour la période 4 choisie :

- Appuyer sur la touche **SET (B)** pour confirmer.

NOTE : Si ce sont les jours de semaine qui ont été réglés en premier, les jours de fin de semaine apparaîtront à l'écran et si ce sont les jours de fin de semaine qui ont été réglés en premier, ce sont les jours de semaine qui apparaîtront à l'écran.

(**Period 1** apparaîtra à l'écran, et l'heure clignotera.)

- Procéder au réglage des périodes tel qu'il est décrit plus haut.

2. Commandes (suite)

2.3 Commande principale Deco-Touch

RÉTROÉCLAIRAGE

QUAND LE RÉTROÉCLAIRAGE N'EST PAS ALLUMÉ, LE PREMIER BOUTON SUR LEQUEL ON APPUIE (PEU IMPORTE LEQUEL) ACTIVE CELUI-CI. LE RÉTROÉCLAIRAGE DEMEURE ALLUMÉ POUR UNE DURÉE DE 10 SECONDES APRÈS AVOIR APPUYÉ SUR LE DERNIER BOUTON.



VC0117

MODES DE FONCTIONNEMENT



OU

POUR MODIFIER LE MODE DE FONCTIONNEMENT DE L'APPAREIL DE VENTILATION, APPUYER SUR LE BOUTON DE FLÈCHE VERS LE HAUT OU CELUI DE FLÈCHE VERS LE BAS. L'ÉCRAN DÉROULERA VERS LE HAUT OU VERS LE BAS LES MODES DE FONCTIONNEMENT.

ARRÊT

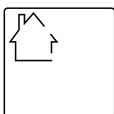

L'APPAREIL EST EN MODE ATTENTE, CE QUI SIGNIFIE QU'IL EST SUBORDONNÉ AUX COMMANDES AUXILIAIRES (SI PRÉSENTES). IL N'Y A QUE LA MAISON D'AFFICHÉE À L'ÉCRAN POUR INDiquer QUE LA COMMANDE EST ACTIVE. C'EST LE MODE PAR DÉFAUT.



RECIRC

L'AIR EST RECIRCULÉ EN HAUTE VITESSE À L'INTÉRIEUR DE LA MAISON.

20 MIN/H



L'APPAREIL DE VENTILATION ÉCHANGE L'AIR DE FAÇON INTERMITTENTE DURANT UN CYCLE D'UNE HEURE COMME SUIV : EN ARRÊT DURANT 40 MIN. (OU RECIRCULATION EN HAUTE VITESSE DURANT 40 MIN., VOIR PAGE SUIVANTE) PUIS ÉCHANGE L'AIR DURANT 20 MIN. EN BASSE VITESSE. LE CYCLE REPREND À LA FIN DE L'ÉCHANGE D'AIR DE 20 MIN.



MIN

L'APPAREIL ÉCHANGE L'AIR AVEC L'EXTÉRIEUR EN BASSE VITESSE.

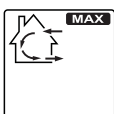

MAX

L'APPAREIL ÉCHANGE L'AIR AVEC L'EXTÉRIEUR EN HAUTE VITESSE.

2. Commandes (suite)

2.3 Commande principale Deco-Touch (suite)

COMMENT RÉGLER LE TAUX D'HUMIDITÉ RELATIVE (HR) ET CHOISIR ENTRE ARRÊT EN ATTENTE OU RECIRCULATION EN ATTENTE

LE RÉGLAGE DU TAUX D'HUMIDITÉ RELATIVE PERMET DE CHOISIR LE TAUX MAXIMUM D'HUMIDITÉ INTÉRIÈRE (EN POURCENTAGE). CETTE VALEUR EST UTILISÉE POUR DÉMARRER LE MODE PRIORITAIRE DU DÉSHUMIDISTAT (ÉCHANGE L'AIR EN HAUTE VITESSE).

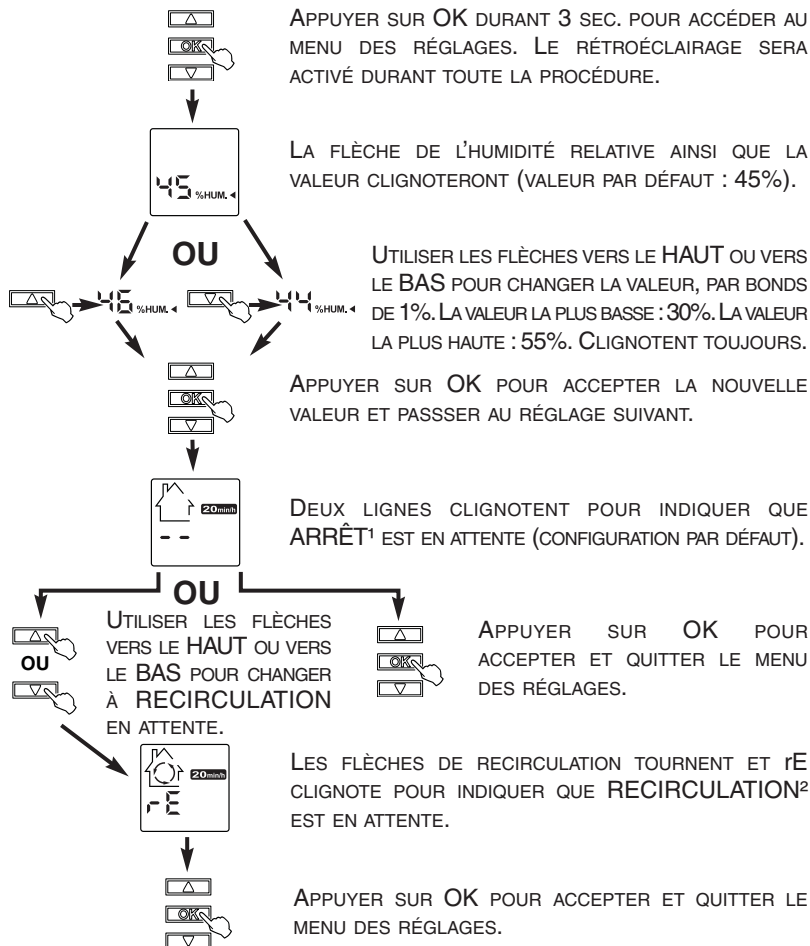

¹ARRÊT EN ATTENTE : EN MODE 20 MIN/H, L'APPAREIL DE VENTILATION EST EN ARRÊT DURANT 40 MINUTES PUIS ÉCHANGE L'AIR EN BASSE VITESSE AVEC L'EXTÉRIEUR DURANT LES 20 MINUTES RESTANTES DE L'HEURE. C'EST LA VALEUR PAR DÉFAUT.

²RECIRCULATION EN ATTENTE : EN MODE 20 MIN/H, L'APPAREIL DE VENTILATION RECIRCULE L'AIR INTÉRIEUR EN HAUTE VITESSE DURANT 40 MINUTES PUIS ÉCHANGE L'AIR EN BASSE VITESSE AVEC L'EXTÉRIEUR DURANT LES 20 MINUTES RESTANTES DE L'HEURE.

2. Commandes (suite)

2.3 Commande principale Deco-Touch (suite)

CHOIX DU DÉSHUMIDISTAT PRIORITAIRE

DANS LES MODES DE FONCTIONNEMENT MIN, MAX, 20 MIN/H ET RECIRC, L'UTILISATEUR PEUT CHOISIR UN DÉSHUMIDISTAT PRIORITAIRE, CE QUI SIGNIFIE QUE SI L'HUMIDITÉ RELATIVE (HR) À L'INTÉRIEUR DE LA MAISON EXCÈDE LE TAUX PRÉALABLEMENT PROGRAMMÉ, L'APPAREIL DE VENTILATION ÉCHANGERA L'AIR EN HAUTE VITESSE JUSQU'À CE QUE LE TAUX DE HR SOIT ATTEINT.

BIEN QU'UN ÉCHANGEUR D'AIR NE SOIT PAS UN DÉSHUMIDIFICATEUR, IL PEUT CHANGER L'HUMIDITÉ RELATIVE INTÉRIEURE EN INTRODUISANT DE L'AIR PLUS SEC OU PLUS HUMIDE PROVENANT DE L'EXTÉRIEUR LORS DE LA SAISON SANS CHAUFFAGE. LA FONCTION DE DÉSHUMIDISTAT PRIORITAIRE AIDE À RÉDUIRE LE TAUX DE HR INTÉRIEURE LORSQUE L'AIR EXTÉRIEUR EST FRAIS ET SEC DURANT LA SAISON DE CHAUFFAGE. CHOISIR UN TAUX DE HR ENTRE 30% ET 55% SELON VOTRE CONFORT. LORSQUE L'HUMIDITÉ RELATIVE EXTÉRIEURE EST ÉLEVÉE (EX. : EN ÉTÉ), FAIRE CESSER LE FONCTIONNEMENT DU DÉSHUMIDISTAT PRIORITAIRE EN APUYANT SUR OK JUSQU'À CE QUE L'AFFICHAGE DU HR DISPARAISSE.



LORSQUE QUE LE DÉSHUMIDISTAT PRIORITAIRE EST ACTIVÉ, L'INDICATEUR AUTO APPARAÎT À L'ÉCRAN POUR INDICUER QUE LE MODE COURANT PASSE AU SECOND PLAN. AUSSI, LE TAUX D'HUMIDITÉ RELATIVE APPARAÎT (S'IL N'ÉTAIT PAS AFFICHÉ, VOIR EXEMPLE À GAUCHE). DÈS QUE LE TAUX D'HUMIDITÉ CHOISI EST ATTEINT, L'APPAREIL RETOURNE À SON MODE DE

FONCTIONNEMENT ORIGINAL ET AUTO DISPARAÎT DE L'ÉCRAN.

NOTE : SI LE MODE COURANT EST MAX, IL N'Y A QUE LE TAUX D'HUMIDITÉ RELATIVE QUI APPARAÎTRA À L'ÉCRAN, AUTO NE SERA PAS AFFICHÉ.

POUR ACTIVER LE DÉSHUMIDISTAT PRIORITAIRE, APPUYER SUR OK. LE TAUX DE HR COURANT ET %HUM APPARAÎSSENT À L'ÉCRAN.

NOTE : SI LE TAUX DE HR ACTUEL EST DE MOINS DE 20%, LE TAUX AFFICHÉ SERA « LO » ET SI LE TAUX DE HR ACTUEL EST DE PLUS DE 80%, ALORS LE TAUX AFFICHÉ SERA « HI ».

POUR ARRÊTER LE DÉSHUMIDISTAT PRIORITAIRE, APPUYER ENCORE UNE FOIS SUR OK. L'AFFICHAGE DU TAUX DE HR ET %HUM DISPARAÎTRA DE L'ÉCRAN.

INDICATEUR D'ENTRETIEN

L'INDICATEUR D'ENTRETIEN EST SYMBOLISÉ PAR UN M À L'INTÉRIEUR D'UN TRIANGLE ARRONDI, EN HAUT DE LA MAISON (VOIR CI-CONTRE). SI CET INDICATEUR CLIGNOTE, EFFECTUER L'ENTRETIEN BIENNUEL ET S'IL NE CLIGNOTE PAS, EFFECTUER L'ENTRETIEN ANNUEL (VOIR LA SECTION 3).

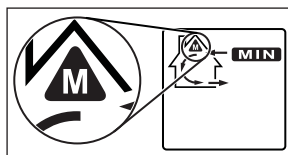

RÉINITIALISATION DE L'INDICATEUR D'ENTRETIEN : APPUYER SIMULTANÉMENT SUR LES DEUX BOUTONS DE FLÈCHE ET L'INDICATEUR D'ENTRETIEN DISPARAÎTRA DE L'ÉCRAN.



PANNE DE COURANT

APRÈS UNE PANNE DE COURANT, LA COMMANDE MURALE RETOURNE À SON MODE DE FONCTIONNEMENT ORIGINAL. TOUS SES RÉGLAGES SONT GARDÉS EN MÉMOIRE.

2. Commandes (suite)

2.4 Commande principale Lite-Touch Constructo

Appuyer sur le bouton-poussoir; la couleur du voyant lumineux indique le mode de fonctionnement de l'appareil.

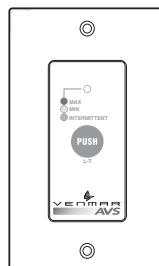

VC0075

COULEUR	MODE	UTILISATION SUGGÉRÉE
VERT	INTERMITTENT	CHOISIR CE MODE LORS D'ABSENCE DE VOTRE MAISON POUR QUELQUES JOURS. AUSSI, QUAND VOUS RESSENTEZ QUE L'AIR INTÉRIEUR EST TROP SEC LORS DE LA SAISON FROIDE, OU TROP HUMIDE LORS DE LA SAISON CHAUDE. DANS CE MODE, L'APPAREIL S'ARRÊTE DURANT 40 MINUTES PAR HEURE ET ÉCHANGE AVEC L'EXTÉRIEUR, EN BASSE VITESSE, DURANT LES 20 DERNIÈRES MINUTES DE L'HEURE.
JAUNE	VENTILATION VITESSE MIN.	FONCTIONNEMENT NORMAL QUOTIDIEN.
ROUGE	VENTILATION VITESSE MAX.	LORS D'EXCÈS D'HUMIDITÉ ET DE POLLUANTS (FÊTES, ODEURS, FUMÉE, ETC.).

2.5 Commande principale Simple-Touch Constructo

Appuyer sur le bouton-poussoir; la couleur du voyant lumineux indique le mode de fonctionnement de l'appareil.

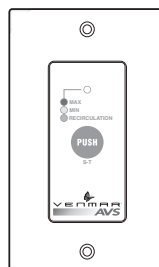

VC0074

COULEUR	MODE	UTILISATION SUGGÉRÉE
VERT	RECIRCULATION	CHOISIR CE MODE QUAND VOUS RESSENTEZ QUE L'AIR INTÉRIEUR EST TROP SEC LORS DE LA SAISON FROIDE, OU TROP HUMIDE LORS DE LA SAISON CHAUDE. DANS CE MODE, L'APPAREIL CESSE D'ÉCHANGER L'AIR AVEC L'EXTÉRIEUR ET RECIRCULE L'AIR INTÉRIEUR EN HAUTE VITESSE.
JAUNE	VENTILATION VITESSE MIN.	FONCTIONNEMENT NORMAL QUOTIDIEN.
ROUGE	VENTILATION VITESSE MAX.	LORS D'EXCÈS D'HUMIDITÉ ET DE POLLUANTS (FÊTES, ODEURS, FUMÉE, ETC.).

2. Commandes (suite)

2.6 Commande principale Constructo

RÉGLAGE DU CONTRÔLE D'ARRIVÉE D'AIR

1) **Sélectionner** la vitesse « MIN » ou « MAX » à l'aide de l'interrupteur à glissière (A).

- Lorsque « MIN » (vitesse minimum) est sélectionné, si le bouton (B) est réglé au dessus du clic, l'appareil échangera avec l'extérieur en basse vitesse, et s'il est réglé en dessous du clic, l'appareil échangera avec l'extérieur en haute vitesse jusqu'à ce que le degré d'humidité recherché soit atteint.
- Lorsque « MAX » (vitesse maximum)

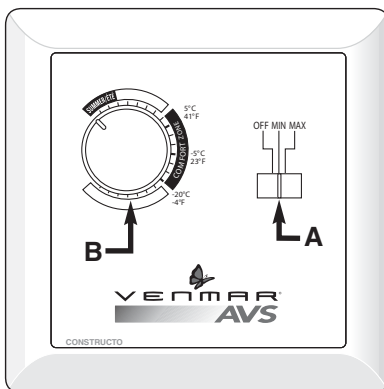

VC0086

est sélectionné, l'appareil échangera avec l'extérieur en haute vitesse, que le bouton soit réglé en haut ou en bas du clic.

2) Pour **cesser le fonctionnement de l'appareil**, glisser l'interrupteur en position « OFF ».

RÉGLAGE DU DÉSHUMIDISTAT

Réglage pour la saison estivale :

Durant cette période, à moins d'éprouver des problèmes respiratoires, il n'est pas nécessaire de se servir du déshumidistat. Régler l'interrupteur à glissière en position « OFF ». (Ne pas échanger avec l'extérieur durant le jour; faites-le durant la nuit, s'il fait plus frais à l'extérieur, ou s'il ne pleut pas.)

Réglage durant les mois d'automne, d'hiver et de printemps :

(Lorsque beaucoup de condensation apparaît sur les fenêtres.)

- 1) Déterminer le niveau d'humidité à l'intérieur de votre maison (tourner le bouton (B) dans le sens contraire des aiguilles d'une montre jusqu'à sa position maximum, puis le ramener lentement dans le sens des aiguilles d'une montre jusqu'à entendre un « clic »).
- 2) Régler le bouton à un degré plus bas que ce degré de température ou « clic ».

ATTENTION

Ne pas choisir une température sous -20 °C (-4 °F). Ceci pourrait entraîner une sécheresse excessive de l'air qui nuirait au confort des occupants.

Il est possible (et normal) que de la condensation se forme sur les fenêtres lors de changements radicaux de température (par exemple : passer de -5 °C [23 °F] à -20 °C [-4 °F]). Dans ce cas, il est conseillé d'attendre quelques jours, le temps que la situation se stabilise.

2. Commandes (suite)

2.7 Commandes auxiliaires optionnelles

À l'inverse des commandes principales, jusqu'à 5 commandes auxiliaires optionnelles peuvent être branchées au même appareil de ventilation.

2.7.1 Bouton-poussoir 20/40/60 minutes

Emplacement : situé dans la salle de bains ou à tout autre endroit où il y a production de polluants ou d'excès d'humidité temporaire.

Fonction : élimine l'excès d'humidité produit lors de douches ou d'autres activités périodiques produisant des polluants.

En moins de 2 secondes, appuyer une fois pour une activation de 20 minutes, deux fois pour 40 minutes, ou trois fois pour 60 minutes.

Résultats escomptés :

1. Vitesse du moteur : haute pendant 20, 40 ou 60 minutes.
2. Le témoin lumineux s'allumera et clignote à toutes les 5 secondes (une fois pour indiquer un fonctionnement de 20 minutes, deux fois pour 40 minutes et trois fois pour 60 minutes).
3. Le témoin lumineux d'échange d'air s'allume.

NOTE : Pour cesser l'activation, appuyer de nouveau.

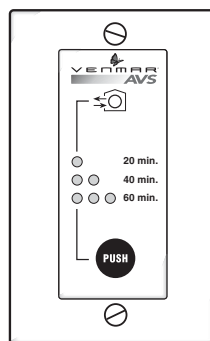

VC0007

2.7.2 Bouton-poussoir illuminé 20 minutes

Appuyer une fois pour activer le bouton-poussoir. L'appareil échangera l'air avec l'extérieur en haute vitesse durant 20 minutes et le voyant lumineux s'allumera. Pour faire cesser le fonctionnement avant la fin du cycle de 20 minutes, appuyer une autre fois. L'appareil retournera à son précédent mode de fonctionnement.

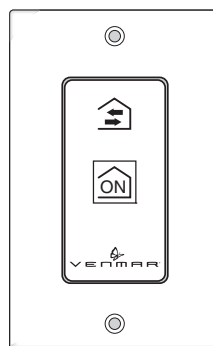

VC0082

2. Commandes (suite)

2.7 Commandes auxiliaires optionnelles (suite)

2.7.3 Déshumidistat

Tourner le bouton jusqu'au niveau maximum d'humidité intérieure désirée.

ATTENTION

Ne pas sélectionner un niveau d'humidité inférieur à 30%. Il pourrait en résulter une sécheresse excessive de l'air qui nuirait au confort des occupants.



VC0009

2.7.4 Minuterie mécanique 60 minutes

Cette commande active l'échange d'air avec l'extérieur en haute vitesse pour des périodes variant de 10 à 60 minutes.

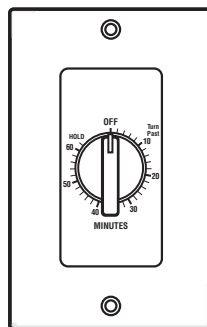

VC0017

3. Entretien

AVERTISSEMENT

Danger d'électrocution. Toujours débrancher l'appareil avant d'effectuer l'entretien ou la réparation.

Il peut y avoir des arêtes vives. Lors du nettoyage de l'appareil, il est recommandé de porter des lunettes et des gants de sécurité.

Consulter l'illustration ci-contre pour l'identification des pièces internes de votre appareil.

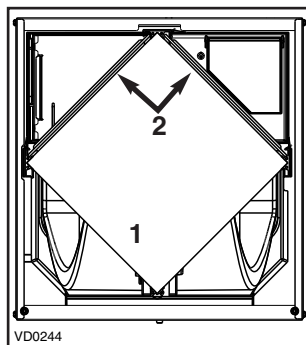

1) Noyau 2) Filtres du noyau

3.1 Entretien trimestriel

1. Débrancher l'appareil.

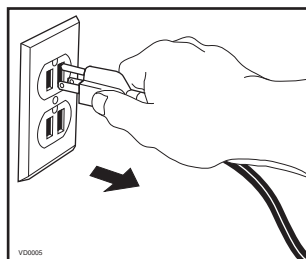

2. Enlever la porte de l'appareil en effectuant les étapes suivantes :

- Enlever les 2 vis mécaniques n° 8-32 x 1 po (1) de la porte et les mettre de côté.
- Ouvrir (2) et soulever la porte (3).

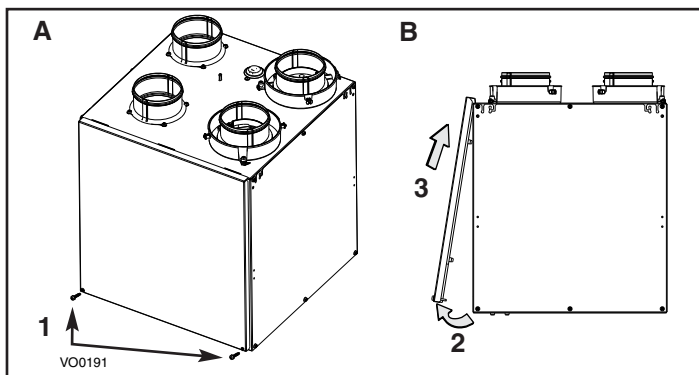

3. Entretien (suite)

3.1 Entretien trimestriel (suite)

3. Retirer les 2 filtres (1) et le noyau de récupération (2) de l'appareil.
4. Nettoyer les parois intérieures de l'appareil avec un linge propre et humide, puis les essuyer avec un linge propre et sec.
5. Enlever la poussière sur les filtres et le noyau à l'aide d'un aspirateur muni d'une brosse à poils doux.
6. Laver les 2 filtres du noyau avec de l'eau tiède et un savon doux. Rincer et laisser sécher complètement avant de les réinstaller sur le noyau.

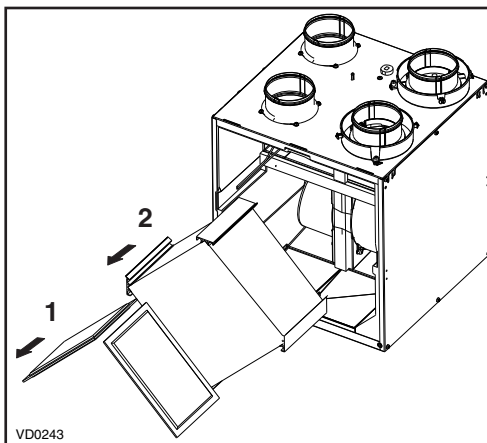

ATTENTION

Suivre les directives inscrites sur l'étiquette du noyau afin de réinstaller celui-ci correctement.

7. Glisser le noyau et les filtres propres dans l'appareil.
8. Remettre la porte en place et la fixer à l'appareil à l'aide des deux vis mécaniques n° 8-32 x 1 po retirées précédemment et brancher l'appareil.

NOTE : Après une séquence de démarrage d'une durée de 30 secondes, l'appareil retournera à son précédent réglage.

3.2 Entretien annuel

Effectuer les mêmes tâches que celles décrites pour l'entretien trimestriel (*section 3.1*) puis, nettoyer le noyau de récupération comme suit (voir l'étiquette du noyau) :

VRC : Laisser tremper le noyau 3 heures dans une solution d'eau tiède et de savon doux. Rincer à fond, puis secouer le noyau pour retirer l'excès d'eau et laisser égoutter.

VRE : Enlever la poussière du noyau à l'aide d'un aspirateur muni d'une brosse à poils doux.

Une fois le noyau, ses filtres et la porte réinstallés, nettoyer les bouches extérieures.

4. Dépannage

Si l'appareil ne fonctionne pas bien, débrancher l'appareil durant une minute, puis le rebrancher afin d'effectuer une réinitialisation. S'il éprouve toujours des difficultés, consulter le tableau ci-dessous.

PROBLÈMES	ESSAYEZ CE CI...
1. La température extérieure n'apparaît pas à l'écran de la commande Altitude.	<ul style="list-style-type: none">• À son tout premier démarrage ou après une panne de courant, quelques minutes sont nécessaires avant que la température extérieure ne s'affiche à l'écran. Régler la commande à MIN ou MAX en mode ventilation (VENT).• Si le problème persiste, contactez votre installateur.

4. Dépannage (suite)

PROBLÈMES		ESSAYEZ CECI...
2.	Le code d'erreur E1 ou E3 apparaît à l'écran de la commande Altitude ou Deco-Touch.	<ul style="list-style-type: none"> Contactez votre installateur
3.	Rien ne fonctionne.	<ul style="list-style-type: none"> Vérifier si l'appareil est bien branché. Vérifier le disjoncteur ou le fusible de la maison alimentant l'appareil.
4.	Condensation sur les fenêtres. (Air intérieur trop humide.)	<ul style="list-style-type: none"> Voir la section <i>Commandes</i> en pages 4 à 15. Laisser les rideaux entrouverts pour laisser circuler l'air. Entreposer le bois de chauffage dans une pièce fermée dotée d'un déshumidificateur ou dans une pièce bien aérée, ou à l'extérieur. Garder la température à l'intérieur de votre maison au-dessus de 18 °C (64 °F).
5.	Air intérieur trop sec.	<ul style="list-style-type: none"> Utiliser temporairement un humidificateur. Voir la section <i>Commandes</i> en pages 4 à 15.
6.	Air trop froid à la grille de distribution.	<ul style="list-style-type: none"> S'assurer que les bouches extérieures ne soient pas obstruées. Voir la section <i>Commandes</i> en pages 4 à 15. Installer un chauffage d'appoint.
7.	Le voyant lumineux de la commande intégrée clignote vert.	<ul style="list-style-type: none"> Le thermistor éprouve des difficultés. L'appareil fonctionne, mais dégivre fréquemment. Contactez votre installateur.
8.	Le voyant lumineux de la commande intégrée clignote ambre.	<ul style="list-style-type: none"> Le volet motorisé éprouve des difficultés. L'appareil cesse de fonctionner. Durant 2 heures 30 minutes, l'appareil fera des essais aux 30 min pour redémarrer le système volet. Après 2 heures 30 minutes, si le problème n'est pas résolu, il s'arrêtera. Contactez votre installateur.
9.	Le bouton-poussoir de la commande intégrée ne fonctionne pas.	<ul style="list-style-type: none"> La séquence de 30 secondes de démarrage n'est pas complétée. Voir la section de la commande intégrée en page 4.

PIÈCES DE REMPLACEMENT ET SERVICE

Pour assurer le bon fonctionnement de votre appareil, vous devez toujours utiliser des pièces d'origine provenant de Venmar Ventilation inc. Les pièces d'origine de Venmar Ventilation inc. sont spécialement conçues pour satisfaire toutes les normes de certification de sécurité applicables. Leur remplacement par des pièces ne provenant pas de Venmar Ventilation inc. pourrait ne pas assurer la sécurité de l'appareil, entraîner une réduction sévère des performances ainsi qu'un risque de défaillance prématurée. Venmar Ventilation inc. recommande également de toujours vous référer à une entreprise de services compétente et reconnue par Venmar Ventilation inc. pour vos pièces de remplacement et appels de service.

Si le problème persiste, contacter votre installateur ou le centre de service approuvé le plus près de chez vous. Aussi, vous pouvez joindre le Service à la clientèle au numéro suivant : 1 800 567-3855.