

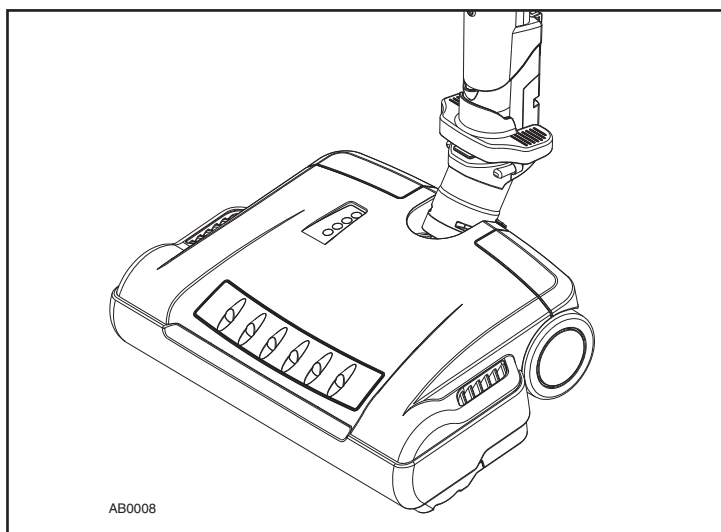

# BALAI ÉLECTRIQUE DE LUXE

MODÈLE : 30635615

⚠️ POUR USAGE DOMESTIQUE SEULEMENT ⚠️



**DIRECTIVES DE FONCTIONNEMENT  
À L'INTENTION DES PROPRIÉTAIRES  
LIRE ET CONSERVER CES DIRECTIVES**

Venmar Ventilation ULC, Drummondville, Québec 1 844 670-2334  
Enregistrez votre produit en ligne à : [www.venmar.ca](http://www.venmar.ca)

30042511A

Les directives comprises dans ce livret visent à vous guider pour l'entretien du balai électrique. Lire les directives de fonctionnement et les conserver afin de pouvoir les consulter ultérieurement et profiter au maximum du balai électrique pendant de nombreuses années.

## IMPORTANTES DIRECTIVES DE SÉCURITÉ

Lors de l'utilisation d'un appareil électrique, toujours suivre les mesures de sécurité de base, y compris les suivantes :

**LIRE TOUTES LES DIRECTIVES AVANT D'UTILISER LE BALAI ÉLECTRIQUE.**

### **AVERTISSEMENT** ⚠

**Afin de réduire le risque d'incendie, d'électrocution ou de blessures corporelles, observez les directives suivantes :**

1. Toujours couper l'alimentation et débrancher le cordon d'alimentation avant de nettoyer ou d'effectuer l'entretien du balai électrique.
2. Ne pas aspirer les articles suivants : objets pointus, liquides inflammables, cendres chaudes, allumettes enflammées, cigarettes, etc.
3. Ne jamais utiliser, brancher ou débrancher l'appareil si vos mains sont mouillées.
4. Ne pas utiliser l'appareil si le cordon d'alimentation ou la fiche sont endommagés. Si le balai électrique ne fonctionne pas adéquatement, communiquer avec le détaillant ou le centre de service de votre région. Le problème peut être couvert par la garantie.
5. Ne pas mettre d'objets dans l'ouverture du balai.
6. Ne pas utiliser l'appareil si l'ouverture ou le passage d'air est bloqué. Retirer la poussière, les cheveux, etc.
7. Tenir vos cheveux, les vêtements lâches, vos doigts ou toute autre partie de votre corps loin des pièces en mouvement.
8. Ne jamais laisser le balai électrique sans surveillance s'il est branché dans une prise de courant.
9. Cet appareil n'est pas un jouet. Ne pas laisser les enfants s'amuser avec le balai électrique et ne pas les laisser sans surveillance à proximité du balai électrique.
10. Utiliser uniquement les accessoires recommandés par le fabricant.
11. Ne pas utiliser à l'extérieur ou sur des surfaces mouillées.
12. Ne pas utiliser pour aspirer de l'eau.
13. Faire preuve d'une grande prudence lors du nettoyage des escaliers.
14. Toujours vérifier le dessous du balai électrique avant utilisation afin de s'assurer que rien n'obstrue l'ouverture.
15. Ne pas utiliser sans sac à poussières (avec le modèle 500VF) ou filtre permanent (avec les modèles 600 VF et 650VF) dans l'unité motrice de l'aspirateur.
16. L'arbre du moteur peut devenir chaud lors d'une utilisation normale. Pour prévenir les brûlures, éviter de toucher l'arbre du moteur lors de l'entretien de la courroie.
17. Garder la zone de travail bien éclairée.
18. Il est recommandé de porter des lunettes et des gants de sécurité lors de l'entretien ou de la réparation de cet appareil.
19. Entreposer le balai électrique à l'intérieur dans un endroit propre et sec.

# 1. ASSEMBLAGE DU BALAI ÉLECTRIQUE/ MANCHON TÉLESCOPIQUE/POIGNÉE

- ❶ Lire les importantes directives de sécurité avant d'installer le balai électrique.
- ❷ S'assurer que le boyau est débranché de la prise de courant avant d'installer le balai électrique.
- ❸ Insérer le manchon télescopique dans le col du balai électrique jusqu'à ce que le bouton de verrouillage s'enclenche.
- ❹ Insérer la poignée du boyau dans le raccord rapidumanchontélescopiqueens'assurant que les broches soient alignées avec les trous du réceptacle. Pousser jusqu'à ce que le bouton de verrouillage s'enclenche.

## ASSEMBLAGE DU BALAI ÉLECTRIQUE AU MANCHON TÉLESCOPIQUE

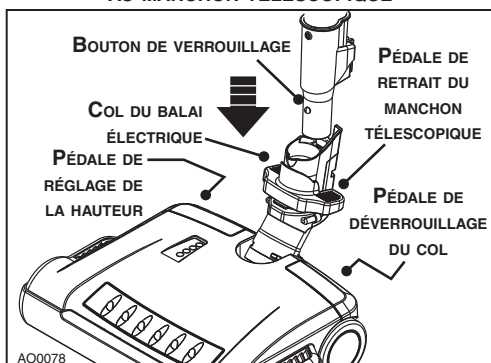

## ASSEMBLAGE DE LA POIGNÉE DU BOYAU AU MANCHON TÉLESCOPIQUE

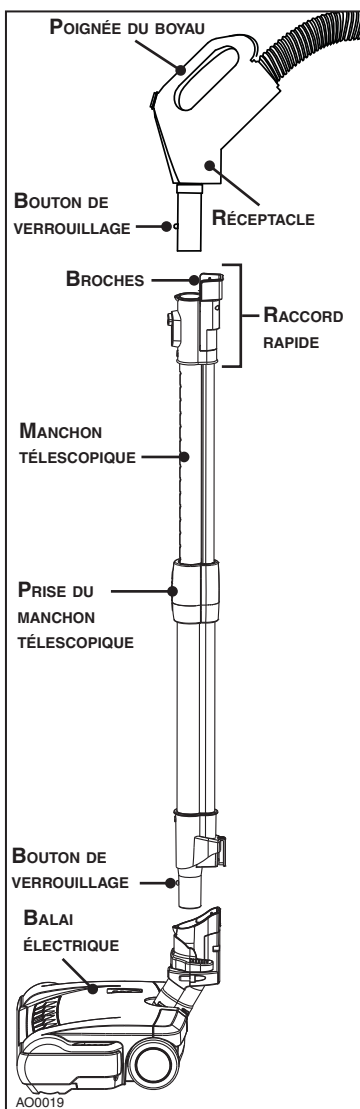
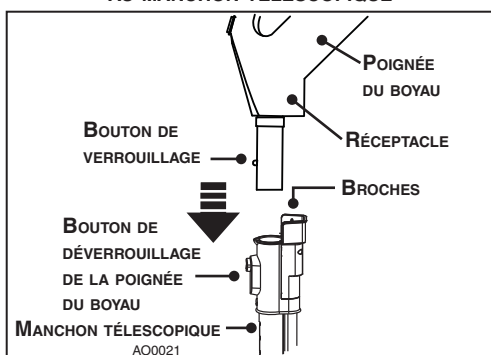

### COMPATIBILITÉ BOYAU ET MANCHON

Voir la section 5 en page 7 pour le tableau de compatibilité du boyau et du manchon.

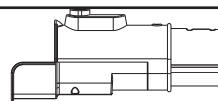

AD0028

## 2. UTILISATION DU BALAI/MANCHON TÉLESCOPIQUE

### ATTENTION

Toujours ramasser les objets durs ou pointus à la main avant d'utiliser le balai électrique. Des objets tels que crayons, aiguilles, épingles à cheveux, punaises, etc., peuvent endommager le rouleau ou briser la courroie.

### 2.1 RETRAIT DU MANCHON

Il est déconseillé d'utiliser le balai électrique sur les planchers sans tapis. La pédale de retrait du manchon télescopique (A) permet de retirer rapidement le manchon afin de passer aux accessoires convenant aux planchers sans tapis.

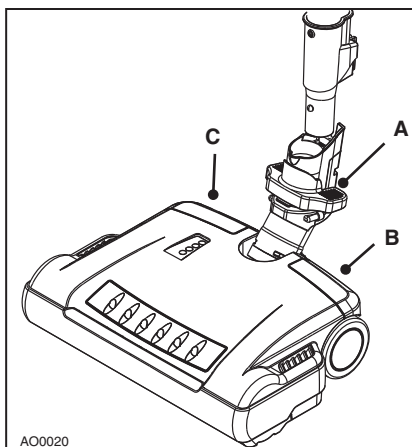

### ATTENTION

Toujours déverrouiller le col du balai électrique avant usage.

### 2.2 DÉVERROUILLAGE DU COL DU BALAI ÉLECTRIQUE

Appuyer sur la pédale de déverrouillage du col (B) pour le relâcher.

Remettre le col en position verticale pour le rangement.

### 2.3 RÉGLAGE DE LA HAUTEUR DU BALAI

Les icônes (D) font référence aux types de poils du tapis.

Sélectionner la hauteur désirée en appuyant sur la pédale de réglage de la hauteur (C) : — (ras), — — (court), — — — (moyen) ou — — — — (long).

#### TÉMOINS DEL DU RÉGLAGE DE LA HAUTEUR

Les témoins DEL indiquent le type de poils couvert par la hauteur du balai sélectionnée, par exemple : lorsque — — — — (long) est choisi, tous les témoins seront allumés puisque cette hauteur couvre tous les types de poils de tapis. Donc, si — (ras) est choisi, seul le témoin le plus bas sera allumé.

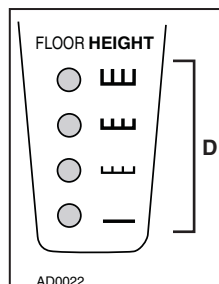

### 2.4 RÉGLAGE DE LONGUEUR DU MANCHON

Allonger (E) ou raccourcir (F) le manchon télescopique à la longueur désirée en saisissant la prise du manchon (G) dans une main et en glissant la section supérieure (celle avec les broches) avec l'autre main.

### 2.5 NETTOYAGE DES BORDURES

Le rouleau couvre toute la largeur du balai, assurant un nettoyage efficace des deux côtés du balai. Lors de l'utilisation, passer simplement le balai le long du mur. Une bande de caoutchouc protège les meubles et les plinthes.

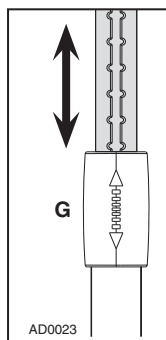
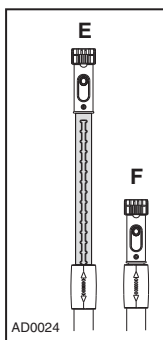

## 2. UTILISATION DU BALAI/MANCHON TÉLESCOPIQUE (SUITE)

### 2.6 DISJONCTEUR ÉLECTRONIQUE

Le balai électrique est muni d'un disjoncteur électronique qui protège le moteur et la courroie si un trop gros objet est aspiré accidentellement.

Si le balai s'arrête en passant l'aspirateur, utiliser la poignée pour mettre l'unité motrice hors tension. Retirer le balai électrique du manchon et le retourner pour voir s'il y a une obstruction. Lorsqu'il n'y a plus d'obstruction, appuyer sur le bouton de réinitialisation (H) et raccorder le balai au manchon. Utiliser la poignée pour remettre l'unité motrice/balai électrique sous tension. Si le balai ne fonctionne pas ou fonctionne de façon intermittente sans raison apparente, communiquer avec le centre de services autorisé.

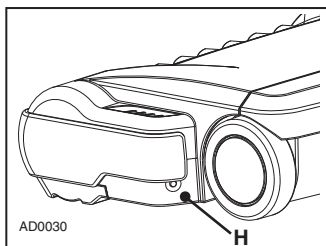

## 3. NETTOYAGE ET ENTREPOSAGE

### ⚠ AVERTISSEMENT

**Couper l'alimentation électrique avant d'effectuer l'entretien ou le nettoyage de l'appareil afin d'éviter les risques d'électrocution ou de blessures causés par la mise en marche soudaine de l'appareil.**

### 3.1 NETTOYAGE DU ROULEAU

Pour assurer l'efficacité de l'appareil et éviter de l'endommager, le rouleau doit être nettoyé chaque fois que la courroie est remplacée.

Le rouleau doit aussi être nettoyé selon le tableau suivant :

#### UTILISATION DE L'ASPIRATEUR

Intensive (usage quotidien)

Modérée (2 à 3 fois par semaine)

Occasionnelle (une fois par semaine)

#### NETTOYAGE DU ROULEAU

Hebdomadaire

Mensuel

Bimensuel

Inspecter fréquemment la courroie et le rouleau et retirer délicatement cheveux, ficelles, saleté ou débris qui pourraient s'y trouver.

### 3.2 NETTOYAGE DU BOÎTIER

Nettoyer le boîtier du balai électrique à l'aide d'un linge humide et d'une solution savonneuse puis le sécher entièrement pour le garder propre. Ne jamais utiliser de produits chimiques puisqu'ils peuvent endommager le boîtier.

### 3.3 RANGEMENT

- 1 S'assurer que le boyau et le cordon d'alimentation ne sont pas branchés dans leur prise avant de débrancher le balai électrique.
- 2 Débrancher la poignée du boyau du manchon télescopique.
- 3 Toujours garder le boyau enroulé lorsqu'il n'est pas utilisé.
- 4 Ranger le balai électrique dans un endroit propre et sec.

## 4. ENTRETIEN DU BALAI ÉLECTRIQUE

### ⚠ AVERTISSEMENT

Couper l'alimentation électrique avant d'effectuer l'entretien ou le nettoyage de l'appareil afin d'éviter les risques d'électrocution ou de blessures causés par la mise en marche soudaine de l'appareil.

#### 4.1 REMPLACEMENT DE LA COURROIE

- 1 Retourner le balai électrique et retirer les 3 vis de retenue du couvercle du rouleau à l'aide d'un tournevis Phillips no. 2 (Fig. 1) et mettre de côté.
- 2 Retirer le couvercle du rouleau (Fig. 2).
- 3 Pour retirer le rouleau de la base, glisser d'abord l'extrémité du côté de la courroie et tirer le rouleau latéralement (1). Une fois dégagé du boîtier (2), le soulever hors de son compartiment (Fig. 3).
- 4 Dégager le rouleau de la courroie usée et retirer celle-ci de l'arbre du moteur par un mouvement de rotation dans la zone élargie (I) conçue spécifiquement à cet effet (Fig. 4).
- 5 Installer la nouvelle courroie en inversant les étapes 4 à 1.

NOTE : Pour faciliter le remplacement de la courroie, commencer par insérer une extrémité autour de l'arbre du moteur dans la zone élargie (I). Puis, passer le rouleau dans la courroie et insérer celle-ci dans son encavure. Pousser le rouleau en place.

#### 4.2 REMPLACEMENT DU ROULEAU

Remplacer le rouleau lorsque le niveau d'usure des poils atteint la hauteur de la base.

- 1 Retourner le balai électrique et retirer les 3 vis de retenue du couvercle du rouleau à l'aide d'un tournevis Phillips no. 2 (Fig. 1) et mettre de côté.
- 2 Retirer le couvercle du rouleau. (Fig. 2).
- 3 Pour retirer le rouleau de la base, glisser d'abord l'extrémité du côté de la courroie et tirer le rouleau latéralement (1). Une fois dégagé du boîtier (2), le soulever hors de son compartiment (Fig. 3).
- 4 Dégager le rouleau de la courroie. Se défaire du rouleau usé.
- 5 Passer le nouveau rouleau dans la courroie et insérer celle-ci dans son encavure. Pousser le rouleau en place.
- 6 Terminer l'installation en inversant les étapes 2 à 1.

Fig. 1

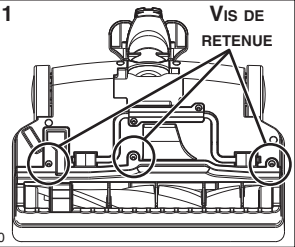

AB0010

Fig. 2

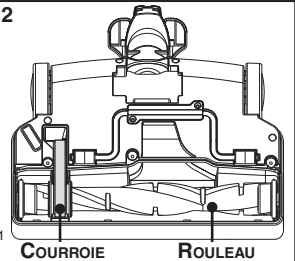

AB0011

Fig. 3

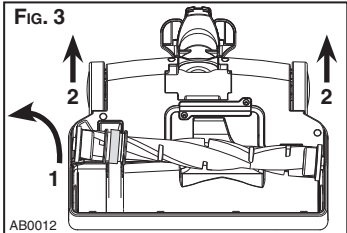

AB0012

Fig. 4

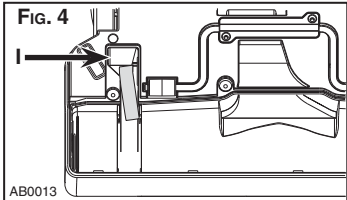

AB0013

## 5. COMPATIBILITÉ DU BOYAU ET DU MANCHON TÉLESCOPIQUE

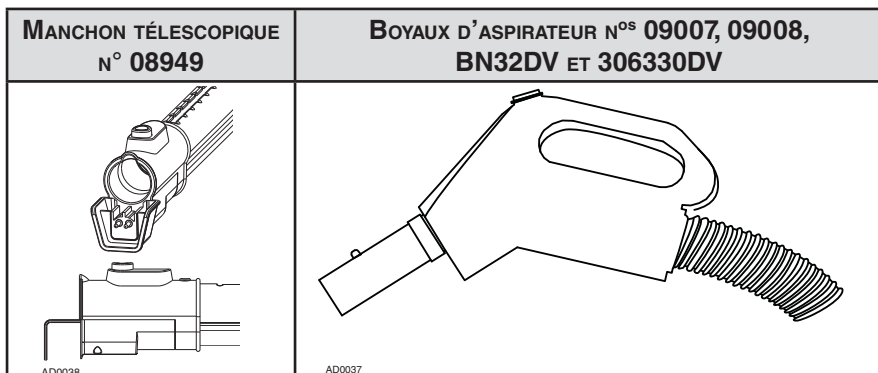

**NOTE :** Si votre boyau bitension n'est pas compatible avec votre nouveau balai électrique 30635615, veuillez s'il vous plaît contacter le service à la clientèle de Broan-NuTone au 1 844 670-2334 afin de recevoir gratuitement un cordon d'alimentation (pièce n° CRD400-01) qui vous permettra de connecter votre nouveau balai électrique à votre boyau.

**IMPORTANT :** Ne retournez pas le balai électrique au magasin.

## 6. PIÈCES DE RECHANGE

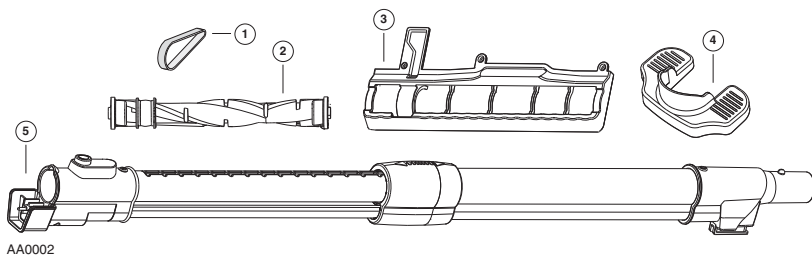

REPÈRE	PIÈCE N°	DESCRIPTION
1	09234	Courroie
2	09233	Rouleau
3	09236	Couvercle du rouleau avec vis
4	09235	Pédale du retrait du manchon télescopique
5	18651	Manchon télescopique

Commander les pièces de rechange par n° de pièce et non par n° de repère

### PIÈCES DE REMPLACEMENT ET SERVICE

Pour assurer le bon fonctionnement de votre appareil, vous devez toujours utiliser des pièces d'origine provenant de Venmar Ventilation ULC. Les pièces d'origine de Venmar Ventilation ULC sont spécialement conçues pour satisfaire toutes les normes de certification de sécurité applicables. Leur remplacement par des pièces ne provenant pas de Venmar Ventilation ULC pourrait ne pas assurer la sécurité de l'appareil, entraîner une réduction sévère des performances ainsi qu'un risque de défaillance prématurée. Venmar Ventilation ULC recommande également de toujours vous référer à une entreprise de services compétente et reconnue par Venmar Ventilation ULC pour vos pièces de remplacement et appels de service.

## 7. SERVICE APRÈS-VENTE

Pour éviter des appels de service inutiles, vérifier souvent la courroie et le rouleau. Remplacer la courroie si elle est étirée ou fendillée. Nettoyer les poils du rouleau s'ils sont couverts de fils et de cheveux. Leur accumulation peut causer une rotation inégale du rouleau.

Le numéro de modèle ainsi que le numéro de série sont inscrits sur la plaque d'identification située sous le balai électrique. Toujours faire référence à ces numéros lors d'une demande de service.

**NOTE :** Le moteur est lubrifié à vie et scellé. Ne jamais lubrifier le moteur.

## 8. GARANTIE

### VENMAR VENTILATION ULC GARANTIE LIMITÉE DE UN AN

Venmar Ventilation ULC garantit à l'acheteur consommateur original de ses produits, qu'ils sont exempts de défauts reliés aux matériaux ou à la main-d'oeuvre pour une période de un (1) an à compter de la date d'achat originale. IL N'Y A PAS D'AUTRES GARANTIES, EXPRIMÉES OU IMPLICITES, Y COMPRIS, MAIS SANS SE LIMITER AUX GARANTIES IMPLICITES POUR FIN DE COMMERCIALISATION ET DE CONVENANCE DANS UN BUT PARTICULIER.

**Pendant cette période de un an,** Venmar Ventilation ULC, à son choix, réparera ou remplacera gratuitement, tout produit ou pièce qui s'avère défectueux dans des conditions normales d'utilisation et d'entretien. CETTE GARANTIE NE COUVRE PAS LES PIÈCES DE CONSOMMATION COURANTE COMME LA COURROIE ET LE ROULEAU. Cette garantie ne couvre pas (a) l'entretien et le service normal ou (b) tout produit ou pièce endommagés par suite de mauvais usage, négligence, accident, entretien inapproprié ou réparation (autre que celle effectuée par Venmar Ventilation ULC ou un représentant autorisé), mauvaise installation ou installation contraire au mode d'installation recommandé. La durée de toute garantie implicite est limitée à une période de un an telle qu'elle est spécifiée pour la garantie exprimée.

L'ENGAGEMENT DE VENMAR VENTILATION ULC DE RÉPARER OU DE REMPLACER, AU CHOIX DE VENMAR VENTILATION ULC, DOIT ÊTRE LA SEULE OBLIGATION EXCLUSIVE EN VERTU DE CETTE GARANTIE. VENMAR VENTILATION ULC NE DOIT PAS ÊTRE TENUE RESPONSABLE DES DOMMAGES DIRECTS, INDIRECTS OU SPÉCIAUX SURVENANT À CAUSE DE L'UTILISATION OU DE LA PERFORMANCE DE SES PRODUITS OU EN RAPPORT AVEC CELLES-CI. Cette garantie annule toutes les garanties précédentes. Le service sous garantie doit être exécuté par un centre de service autorisé désigné par Venmar Ventilation ULC. Le cas échéant, le service à domicile ne sera offert que dans les régions où un centre de services autorisé existe déjà. Si le service à domicile n'est pas disponible dans la région, l'appareil sera réparé ou remplacé, à la discrétion de Venmar Ventilation ULC, par le centre de services autorisé le plus près. Les travaux de retrait et de réinstallation de l'appareil sont de la responsabilité du consommateur et ne peuvent être facturés à Venmar Ventilation ULC. Pour obtenir le service après-vente aux fins de la garantie, vous devez (a) aviser Venmar Ventilation ULC à l'adresse ou au numéro de téléphone ci-dessous, (b) donner le numéro du modèle et l'identification de la pièce et (c) décrire la nature de tout défaut du produit ou de la pièce. Lorsque vous demanderez le service après-vente aux fins de la garantie, vous devez présenter une preuve de la date d'achat originale.

#### POUR OBTENIR DE L'ASSISTANCE OU DU SERVICE :

Pour connaître votre centre de service autorisé Venmar Ventilation ULC le plus près :

Composez sans frais : **1 844 670-2334**

Gardez à portée de la main :

Le numéro de modèle • La date et la preuve d'achat • Le type de problème  
Venmar Ventilation ULC, 550 boul. Lemire, Drummondville, Québec J2C 7W9

[www.venmar.ca](http://www.venmar.ca)

Publiée en mars 2015

Les spécifications du produit sont sujettes à changement sans préavis.