

NOTE: Discard the upper flue mounting bracket included with the hood and use the one included in this kit.

- Center the upper flue mounting bracket over the hood location and lean its top against the ceiling. Use this bracket as a template to mark the position of its screws. Remove the mounting bracket. Drill both screw holes using a 5/16" drill bit. Insert the included drywall anchors into the drilled holes (one per hole). Secure the upper flue mounting bracket to the wall using 2 no. 8 x 1 1/4" flat head mounting screws. Make sure that the bracket is tight against the wall.

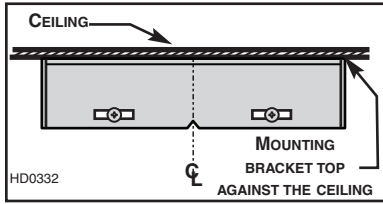

⚠ WARNING

Be careful when installing the decorative flue and hood, they may have sharp edges.

- Remove the protective plastic film on both lower and upper flues. Attach the Lower flue mounting bracket to the top back lower flue using 2 no. 8 x 7/16" screws. The center flange (A) must be down (see illustration). Carefully slide the upper flue inside the lower flue; the upper flue side flange being located outside the bracket screw (see inset in the illustration). Leave about 2" of the upper flue over the lower flue.

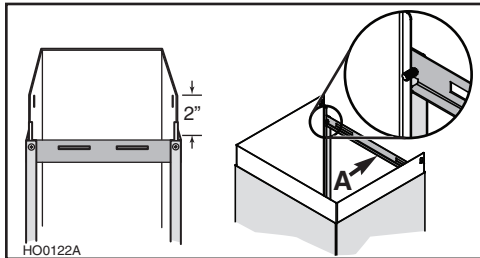

- Place the hood on a table. Use a piece of cardboard to avoid damaging the table or the hood. Using 4 no. 8 x 5/16" screws, mount the metal air outlet to the top of the hood. Remove all protective plastic film on the hood.

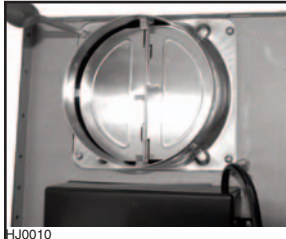

- Install the flue assembly over the hood.

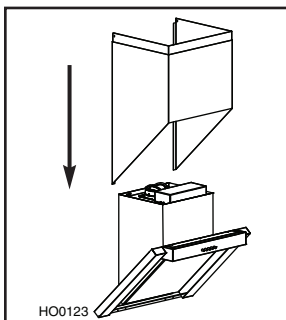

- Insert each glass special flat heat screw into their rubber spacer.

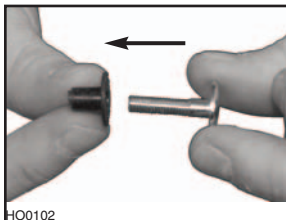

CAUTION

Do not overtighten the screws when assembling the glass panel to the hood.

- Carefully assemble the glass panel to the hood, using the 4 special screws with spacer.

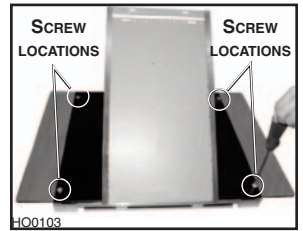

- Align the hood and install it above the hood mounting bracket (previously installed in step 5 of the installation manual). Gently lower the hood until it is hung to the hood mounting bracket. Using 2 no. 8 x 1 1/4" flat head screws, secure the lower flue bracket (shaded part in the illustration beside) to the wall.

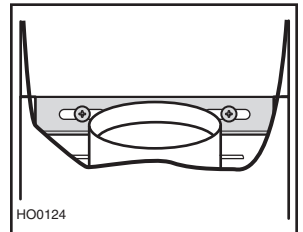

- Slide a 6" steel round duct over the metal air outlet, use duct tape to seal the joint. Plug the hood power cord into the outlet.

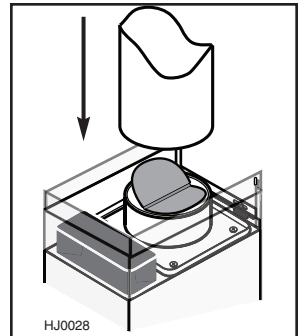

- Slide the upper flue until it is aligned with its mounting bracket. The bracket should be inside the flue. Secure the upper flue mounting bracket using 2 no. 8 x 5/16" mounting screws.

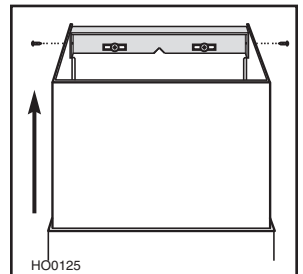

- Remove grease filter in order to access hood inner mounting holes. First, access grease filter by opening the hood front panel.

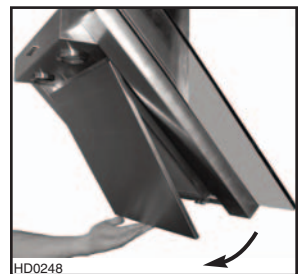

Then, remove the grease filter by pressing down on its metal latch tab and tilt filter downward. Set aside grease filter.

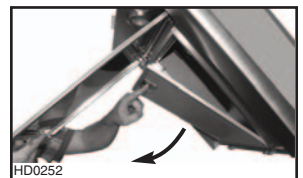

- Drill both screw holes using a 5/16" drill bit through inner hood mounting holes. Insert the included drywall anchors into the drilled holes (one per hole). Secure the hood using 2 no. 8 x 1 1/4" screws with 2 washers.

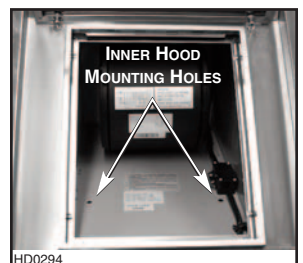

Go to step 8 in the installation manual to finalize the hood installation.



NOTE : Veuillez vous défaire du support de montage du conduit décoratif supérieur inclus avec la hotte et utiliser celui inclus avec ce kit.

- 1 Centrer le support de montage au-dessus de l'emplacement prévu pour la hotte et appuyer son dessus contre le plafond. Utiliser le support de montage comme un gabarit pour marquer la position de ses vis. Retirer le support de montage. Percer les deux trous pour les vis à l'aide d'un foret de 5/16 po. Insérer les chevilles de plastique (incluses) dans les trous (un par trou). Visser le support de montage du conduit décoratif supérieur au mur à l'aide de deux vis à tête fraisée n° 8 x 1 1/4 po. S'assurer que le support de montage soit bien appuyé contre le mur.

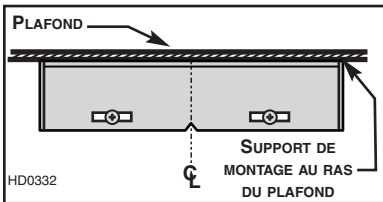

AVERTISSEMENT

Soyez prudent lors de l'installation du conduit décoratif et de la hotte; il pourrait y avoir des arêtes vives.

- 2 Retirer la pellicule protectrice des conduits décoratifs inférieur et supérieur. Assembler le support de montage du conduit décoratif

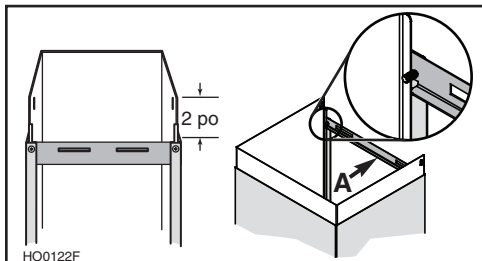

inférieur à l'arrière, en haut du conduit décoratif inférieur à l'aide de 2 vis n° 8 x 7/16 po. Le rebord central (A) doit être en bas (voir l'illustration). Glisser soigneusement le conduit décoratif supérieur dans le conduit décoratif inférieur, sa bordure latérale étant positionnée à l'extérieur de la vis du support de montage (voir le médaillon de l'illustration). Laisser dépasser environ 2 po de conduit décoratif supérieur.

- 3 Déposer la hotte sur une table. Utiliser un carton afin d'éviter d'endommager la table ou la hotte. À l'aide de 4 vis n° 8 x 5/16 po, assembler l'adaptateur en métal au dessus de la hotte. Retirer toute la pellicule de plastique protectrice de la hotte.

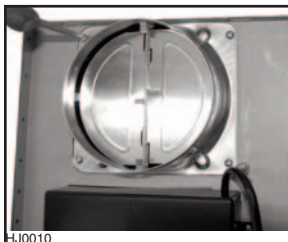

- 4 Installer l'assemblage des conduits décoratifs sur la hotte.

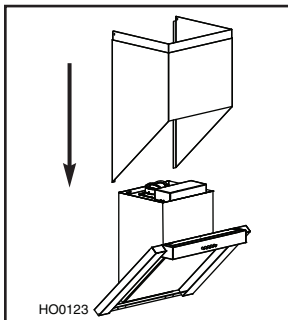

- 5 Insérer chacune des vis spéciales à tête plate pour panneau de verre dans les entretoises de caoutchouc.

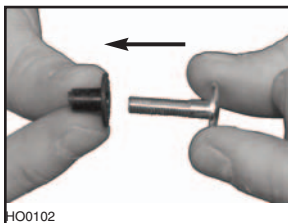

ATTENTION

Ne pas trop serrer les vis lors de l'assemblage du panneau de verre à la hotte.

- 6 Assembler soigneusement le panneau de verre à la hotte, à l'aide des 4 vis spéciales avec entretoises.

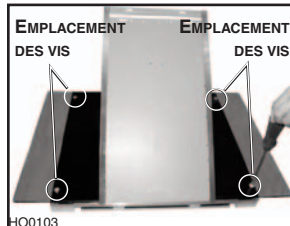

- 7 Aligner et centrer la hotte au-dessus de son support de montage (installé précédemment à l'étape 5). Descendre doucement la hotte jusqu'à ce qu'elle s'accroche à son support de montage.

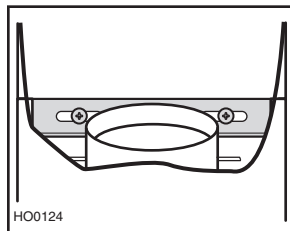

À l'aide de 2 vis à tête fraisée n° 8 x 1 1/4 po, fixer au mur le support de montage du conduit décoratif inférieur (pièce en gris dans l'illustration ci-contre).

- 8 Glisser un conduit rond de 6 po en acier par dessus l'adaptateur de métal, sceller le joint avec du ruban à conduits. Brancher le cordon d'alimentation électrique de la hotte.

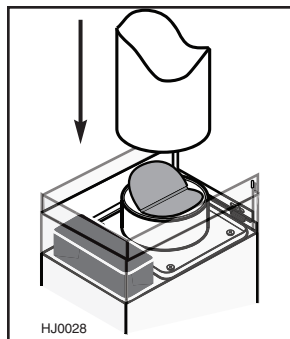

- 9 Monter le conduit décoratif supérieur jusqu'à ce qu'il soit aligné avec son support de montage. Le support de montage doit se trouver à l'intérieur du conduit décoratif. Visser le conduit décoratif supérieur à son support à l'aide de 2 vis n° 8 x 5/16 po.

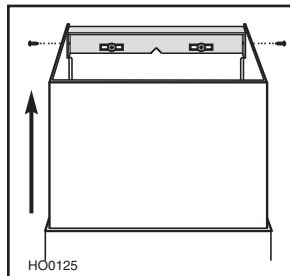

- 10 Retirer le filtre à graisses pour accéder aux trous de montage internes de la hotte. Premièrement, ouvrir le panneau avant de la hotte pour accéder au filtre à graisses.

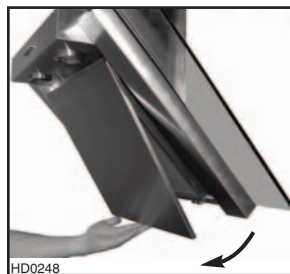

Pousser ensuite le loquet de métal vers le bas puis incliner et retirer le filtre. Mettre le filtre de côté.

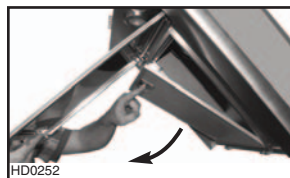

- 11 À l'aide d'un foret de 5/16 po, percer les 2 trous pour les vis à travers les trous de montage internes de la hotte. Insérer les chevilles de plastique (incluses) dans les trous (un par trou). Fixer la hotte au mur à l'aide de 2 vis n° 8 x 1 1/4 po et de 2 rondelles.



Aller à l'étape 8 du guide d'installation pour finaliser l'installation de la hotte.

