

# GUIDE DE L'UTILISATEUR



VB0100

## MODÈLES

**ERV CONSTRUCTO 1.5 QUATTRO**

**ERV CONSTRUCTO 2.0 QUATTRO**

**UTILISATION RÉSIDENIELLE SEULEMENT**

**LIRE ET CONSERVER CES DIRECTIVES**



## À propos de ce guide

Veillez noter que ce guide utilise les symboles suivants afin d'accentuer les informations particulières :

### AVERTISSEMENT

Identifie une directive qui, si elle n'est pas suivie, peut causer de graves blessures ou entraîner la mort.

### ATTENTION

Identifie une directive qui, si elle n'est pas suivie, peut gravement endommager l'appareil et/ou ses pièces.

NOTE : Indique une information supplémentaire afin de réaliser une instruction.

## TABLE DES MATIÈRES

<b>1.</b>	<b>DESCRIPTION DE L'APPAREIL</b> .....	<b>3</b>
1.1	SPÉCIFICATIONS .....	3
<b>2.</b>	<b>FONCTION DU VENTILATEUR À RÉCUPÉRATION D'ÉNERGIE</b> .....	<b>3</b>
2.1	RÉCUPÉRATION D'ÉNERGIE .....	3
2.2	DÉGIVRAGE .....	3
<b>3.</b>	<b>COMMANDES</b> .....	<b>4-5</b>
3.1	COMMANDES PRINCIPALES .....	4
3.1.1	INTERRUPTEUR 3 POSITIONS .....	4
3.1.2	LITE-TOUCH CONSTRUCTO .....	4
3.2	COMMANDES AUXILIAIRES .....	5
3.2.1	BOUTON-POUSOIR ILLUMINÉ 20 MINUTES .....	5
3.2.2	MINUTERIE MÉCANIQUE 60 MINUTES .....	5
<b>4.</b>	<b>ENTRETIEN</b> .....	<b>6-7</b>
4.1	RÉGULIER .....	6
4.2	ENTRETIEN ANNUEL (AUTOMNE) .....	7
<b>5.</b>	<b>DÉPANNAGE</b> .....	<b>8</b>

**FÉLICITATIONS!** Vous avez fait un excellent choix!

Nous avons préparé ce guide de l'utilisateur spécialement pour vous. Veuillez s'il vous plaît le lire attentivement afin que vous puissiez obtenir tous les bienfaits que peut procurer votre ventilateur à récupération d'énergie.

### ATTENTION

1. Cet appareil est destiné à un usage résidentiel seulement.
2. Certaines activités génèrent de la poussière ou des vapeurs pouvant endommager votre appareil. Il faut donc toujours arrêter son fonctionnement et le débrancher lors des situations suivantes :
  - travaux majeurs de rénovation • construction résidentielle • sablage (ex. : joints de gypse, etc.) • vernissage
3. Lors d'importantes tempêtes de neige, faire aussi cesser le fonctionnement de l'appareil pour éviter tout problème causé par une pénétration de neige, même s'il est muni d'une bouche anti-rafales.
4. Des perturbations du réseau électrique ou de très courtes pannes peuvent entraîner un mal fonctionnement du microprocesseur électronique. Dans un tel cas, débrancher le cordon d'alimentation de la prise de courant, puis attendre environ 30 secondes avant de le rebrancher pour reprendre le fonctionnement de l'appareil.
5. Les pièces mécaniques et électriques de l'appareil devraient être inspectées par du personnel qualifié au moins une fois par année.

# 1. DESCRIPTION DE L'APPAREIL

- 1. Filtrés
- 2. Bloc ventilateur
- 3. Noyau de récupération d'énergie

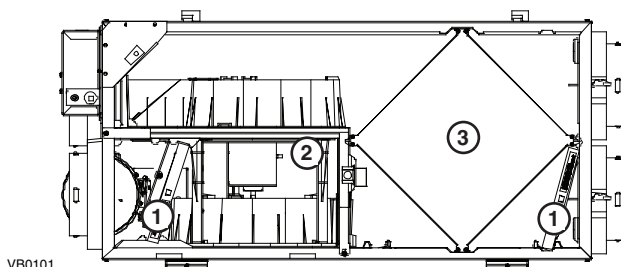

VB0101

## 1.1 SPÉCIFICATIONS

MODÈLE	CONSTRUCTO 1.5 QUATTRO	CONSTRUCTO 2.0 QUATTRO
LARGEUR	34 PO (864 MM)	34 PO (864 MM)
HAUTEUR	16½ PO (419 MM)	16½ PO (419 MM)
PROFONDEUR	17¼ PO (438 MM)	17¼ PO (438 MM)
POIDS	74 LB (34 KG)	76 LB (35 KG)
ALIMENTATION ÉLECTRIQUE	120 V, 60 Hz	120 V, 60 Hz
CONSOMMATION ÉLECTRIQUE	150 W	240 W

# 2. FONCTION DU VENTILATEUR À RÉCUPÉRATION D'ÉNERGIE

Votre système de ventilation aidera à éliminer les problèmes de mauvaise qualité d'air grâce à une évacuation extérieure de l'air vicié et humide qui sera remplacé par de l'air frais provenant de l'extérieur. En éliminant ainsi l'accumulation de polluants et d'humidité, il maintient une qualité d'air optimale et une humidité relative idéale durant toute l'année.

*Illustré avec un système de chauffage à air pulsé. Il peut aussi fonctionner indépendamment. L'installation peut varier.*

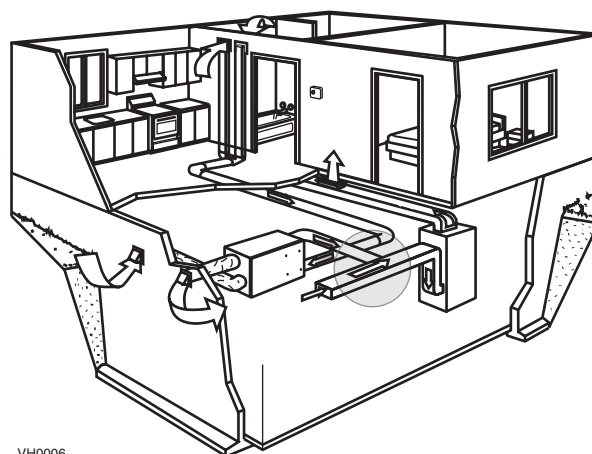

VH0006

## 2.1 RÉCUPÉRATION D'ÉNERGIE

Les appareils munis d'un noyau de récupération de chaleur et humidité (noyau enthalpique) peuvent réduire les coûts de ventilation autant en hiver qu'en été

Durant la saison de chauffage, l'appareil extrait l'humidité et la chaleur contenues dans l'air vicié et les transfère, en partie, à l'air froid qui entre dans la maison, afin d'éviter des problèmes d'assèchement et procurant un confort inégalé.

Durant la saison de climatisation, l'appareil inverse le procédé, empêchant l'humidité contenue dans l'air extérieur de s'infiltrer dans la maison.

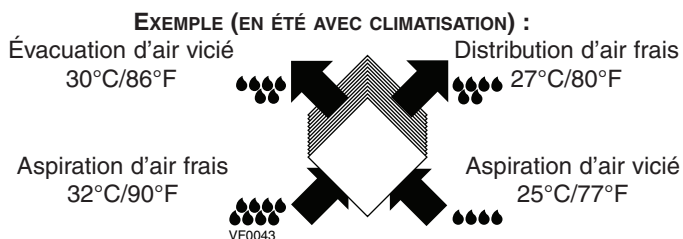
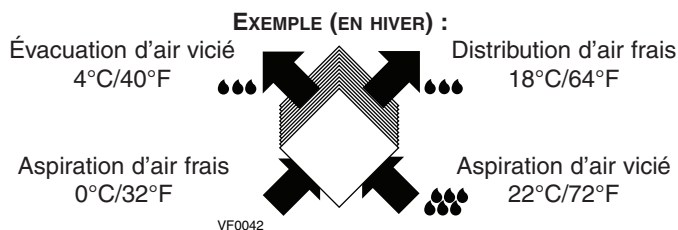

## 2.2 DÉGIVRAGE

Quand il fait sous les -5 °C (23 °F) à l'extérieur, la récupération de chaleur et d'énergie cause du givre dans le noyau. Pour maintenir un fonctionnement optimal, l'appareil procède au dégivrage du noyau récupérateur. La fréquence de dégivrage varie selon la température extérieure. La durée d'un dégivrage est de de 10 minutes. L'appareil passe alors en vitesse maximale et les volets se ferment. Après le dégivrage, il retourne en mode de fonctionnement préétabli par l'utilisateur.

## 3. COMMANDES

### 3.1 Commandes principales

#### 3.1.1 INTERRUPTEUR 3 POSITIONS

**Emplacement :** Situé sur le côté de l'appareil.

**Utilisation :** Pour ajuster l'arrivée d'air frais.

**Fonctionnement sur une base quotidienne :**

- Pour un fonctionnement quotidien normal, choisir BASSE VITESSE.
- En présence d'excès de polluants et d'humidité (fêtes, odeurs, fumées, etc.), choisir HAUTE VITESSE.

**Pour faire cesser le fonctionnement de l'appareil :**

Régler l'interrupteur en position ARRÊT.

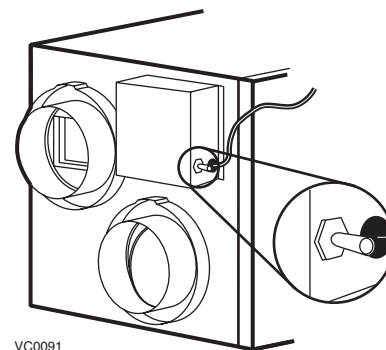

#### **⚠ AVERTISSEMENT**

**Les commandes optionnelles peuvent toujours activer l'appareil même si l'interrupteur est en position ARRÊT. Débrancher l'appareil pour s'assurer de son arrêt absolu.**

#### 3.1.2 LITE-TOUCH CONSTRUCTO

**Emplacement :** Situé dans un endroit passant de la maison.

**Utilisation :** Pour ajuster l'arrivée d'air frais et choisir le niveau d'humidité intérieur.

Appuyer sur le bouton-poussoir; la couleur du voyant lumineux indique le mode de fonctionnement de l'appareil.

Couleur	Mode	Utilisation suggérée
Vert	Intermittent	Choisir ce mode lors d'absence de votre maison pour quelques jours. Aussi, quand vous ressentez que l'air intérieur est trop sec lors de la saison froide, ou trop humide lors de la saison chaude. Dans ce mode, l'appareil s'arrête durant 40 minutes par heure et échange avec l'extérieur, en basse vitesse, durant les 20 dernières minutes de l'heure.
Jaune	Ventilation vitesse Min.	Fonctionnement normal quotidien.
Rouge	Ventilation vitesse Max.	Lors d'excès d'humidité et de polluants (fêtes, odeurs, fumée, etc.).

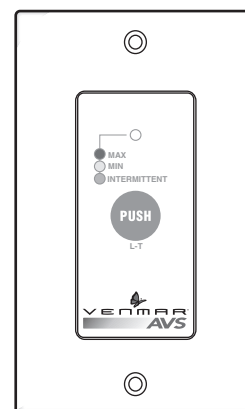

## 3. COMMANDES (SUITE)

### 3.2 Commandes auxiliaires

#### 3.2.1 BOUTON-POUSOIR ILLUMINÉ 20 MINUTES

**Emplacement :** Situé dans la salle de bains ou en d'autres pièces où peuvent se trouver des excès temporaires d'humidité ou de polluants.

**Utilisation :** Pour éliminer les excès d'humidité produits par les douches ou autres activités périodiques générant des polluants.

Appuyer une fois pour activer le bouton-poussoir. L'appareil fonctionnera en haute vitesse durant 20 minutes et le voyant lumineux s'allumera. Pour faire cesser le fonctionnement avant la fin du cycle de 20 minutes, appuyer une autre fois. L'appareil retournera à son précédent mode de fonctionnement.

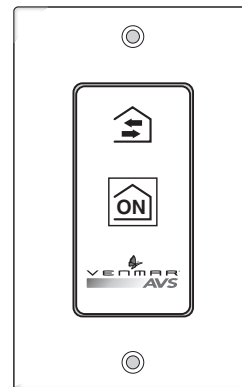

VC0082

#### 3.2.2 MINUTERIE MÉCANIQUE 60 MINUTES

**Emplacement :** Située dans la salle de bains ou en d'autres pièces où peuvent se trouver des excès temporaires d'humidité ou de polluants.

**Utilisation :** Pour éliminer les excès d'humidité produits par les douches ou autres activités périodiques générant des polluants.

Cette commande fait fonctionner votre appareil en haute vitesse pour des périodes variant de 10 à 60 minutes.

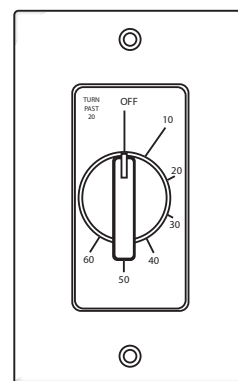

VC0017

## 4. ENTRETIEN

### AVERTISSEMENT

Pour prévenir toute blessure, éteignez l'appareil et débranchez-le avant d'effectuer l'entretien. Lors du nettoyage de l'appareil, il est recommandé de porter des lunettes et des gants de sécurité.

L'entretien régulier devrait être effectué au 3 mois. L'entretien annuel devrait être fait à tous les automnes.

#### 4.1 RÉGULIER

1. Arrêter l'appareil et le débrancher.

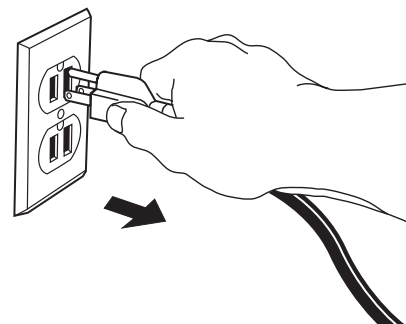

VD0005

2. Pour enlever la porte, désenclencher les loquets. Tirer la porte vers vous. En la tenant fermement, donner un coup sur le côté droit. La porte glissera vers la gauche.
3. Nettoyer l'intérieur de la porte à l'aide d'un linge humide.

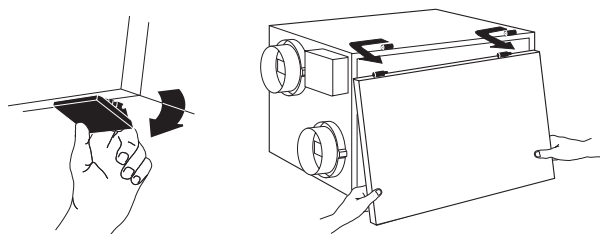

VD0144

4. Nettoyer les **filtres**
  - Retirer les filtres.
  - Passer l'aspirateur pour enlever la plus grande partie de la poussière.
  - Laver dans une solution d'eau chaude et de savon doux. De l'eau de Javel peut être ajoutée si désiré, pour désinfecter (une cuillerée à table par gallon). Rincer à fond. Secouer les filtres pour retirer l'excès d'eau et laisser égoutter.

NOTE : Il est possible de laver ces filtres au lave-vaisselle, dans le plateau du haut. Cependant, le cadre d'aluminium risque de ternir.

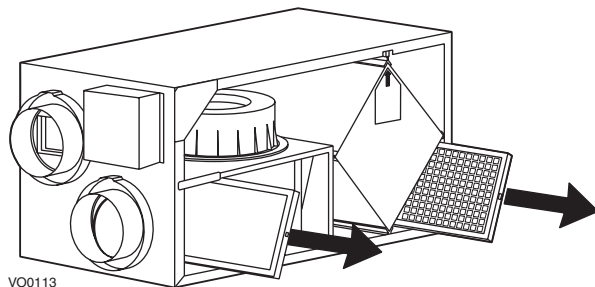

VO0113

5. Nettoyer le **bac à condensation** à l'aide d'un linge humide.
6. Vérifier **le grillage de la bouche de prise d'air** se trouvant à l'extérieur de la maison :
  - S'assurer qu'il n'y a pas de feuilles, de brindilles, de glace ou de neige qui pourraient être aspirées par la bouche d'air.
  - Nettoyer au besoin.

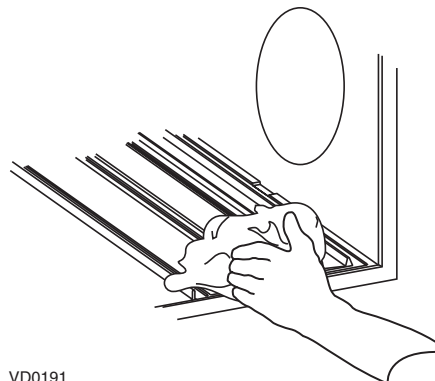

VD0191

### ATTENTION

Une prise d'air, même partiellement bouchée, peut entraîner un mauvais fonctionnement de l'appareil.

7. Remette les composantes en place :
  - Les filtres
  - La porte (La porte est bien en place lorsque vous entendez un déclic.)
8. Rebrancher l'appareil et le remettre en marche.

## 4. ENTRETIEN (SUITE)

### 4.2 ENTRETIEN ANNUEL (AUTOMNE)

Répéter les étapes 1 à 6 de la section précédente et effectuer les étapes suivantes :

#### 1. Nettoyer le noyau de récupération d'énergie

### ATTENTION

Il est recommandé de porter des gants de sécurité lors de la manutention du noyau de récupération d'énergie. Manipulez ce noyau avec soin. Le noyau de récupération d'énergie ne peut être lavé à l'eau.

- Retirer le noyau de récupération.
- Enlever la poussière à l'aide d'un aspirateur muni d'une brosse à poils doux.

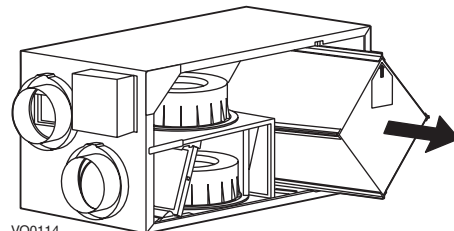

#### 2. Nettoyer les roues centrifuges du ventilateur

2.1 Débrancher les fils du moteur du ventilateur.

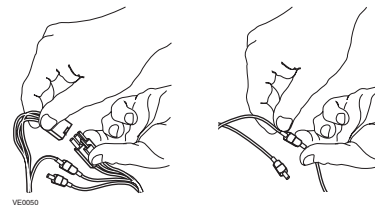

2.2 Décrocher la tige activant le volet carré (A).

2.3 Enlever les 2 vis (B) retenant le bloc ventilateur.

2.4 Glisser le bloc ventilateur (C) hors de l'appareil.

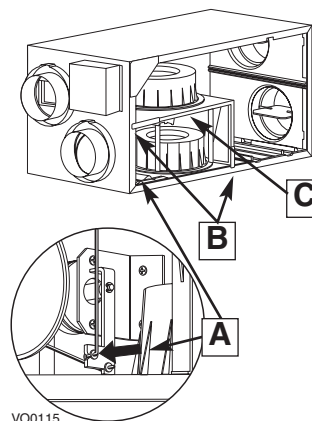

2.5 Vérifier s'il y a de la poussière sur les pales.

### ATTENTION

Ne pas huiler le moteur! Il est déjà lubrifié en permanence.

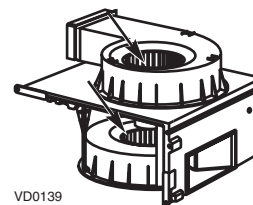

2.6 Nettoyer à l'aide d'une petite brosse au besoin.

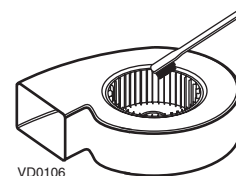

#### 3. Remettre en place les composantes:

- Bloc ventilateur (vis, tige de volet, fils du moteur du ventilateur)
- Noyau de récupération d'énergie
- Filtres
- Porte

#### 4. Rebrancher l'appareil et le remettre en marche.

## 5. DÉPANNAGE

Dans le cas où vous soupçonnez un mauvais fonctionnement de votre appareil, voici quelques points à vérifier :

TYPE DE PROBLÈME		ESSAYEZ CECI...
1	Rien ne fonctionne.	<ul style="list-style-type: none"><li>• Vérifiez si l'appareil est branché.</li><li>• Vérifiez le disjoncteur ou le fusible du panneau de distribution alimentant l'appareil.</li></ul>
2	Fenêtres embuées (air trop humide en hiver).	<ul style="list-style-type: none"><li>• Faire fonctionner l'appareil en haute vitesse (MAX.) lors d'activités générant un excès d'humidité (réunions de famille, activités culinaires prolongées, etc.)</li><li>• Laisser les rideaux entrouverts pour laisser circuler l'air.</li><li>• Entreposer le bois de chauffage dans une pièce fermée dotée d'un déshumidificateur ou dans une pièce bien aérée ou l'entreposer à l'extérieur.</li><li>• Garder la température à l'intérieur de votre maison au-dessus de 18°C (64°F).</li></ul>
3	Air trop sec en hiver ou trop humide en été.	<ul style="list-style-type: none"><li>• Ajuster temporairement la commande Lite-Touch Constructo en mode Intermittent.</li><li>• Faire fonctionner l'appareil en basse vitesse (MIN).</li><li>• En hiver, utiliser temporairement un humidificateur.</li><li>• En été, utiliser temporairement un déshumidificateur.</li></ul>
4	Air trop froid à la grille de distribution.	<ul style="list-style-type: none"><li>• S'assurer que les bouches extérieures ne soient pas obstruées.</li><li>• Faire fonctionner l'appareil en basse vitesse (MIN.)</li><li>• Faire vérifier le balancement du système.</li><li>• Faire vérifier le système de dégivrage de l'appareil.</li><li>• Installer un chauffage d'appoint.</li></ul>

Si le problème persiste, contacter votre installateur au numéro de téléphone ou à l'adresse ci-dessous ou appelez au numéro suivant pour trouver le centre de service autorisé le plus près de chez vous :

- **1 800 567-3855**

### COORDONNÉES DE VOTRE INSTALLATEUR