

# **GUIDE DE L'UTILISATEUR**

## **COMMANDES MURALES PRINCIPALES ET AUXILIAIRES**

---

---

# TABLE DES MATIÈRES

---

---

<b>1. INFORMATION GÉNÉRALE</b> . . . . .	<b>2</b>
<b>2. COMMANDES PRINCIPALES</b> . . . . .	<b>3-19</b>
2.1 ALTITUDE/PLATINUM . . . . .	3-7
2.2 X-TOUCH/GOLD-TOUCH . . . . .	8-13
2.3 DECO-TOUCH . . . . .	14-17
2.4 SIMPLE-TOUCH . . . . .	18
2.5 LITE-TOUCH . . . . .	18
2.6 CONSTRUCTO ET BRONZE . . . . .	19
<b>3. COMMANDES AUXILIAIRES</b> . . . . .	<b>20-22</b>
3.1 BOUTON-POUSSOIR 20/40/60 MINUTES . . . . .	20
3.2 BOUTON-POUSSOIR ILLUMINÉ 20 MINUTES . . . . .	20
3.3 DÉSHUMIDISTAT . . . . .	21
3.4 MINUTERIE MÉCANIQUE 60 MINUTES . . . . .	22
<b>4. DÉPANNAGE</b> . . . . .	<b>23-24</b>

---

## 1. INFORMATION GÉNÉRALE

---

Bien que toutes les commandes principales possèdent leurs propres caractéristiques, elles ont en commun certains modes de fonctionnement, tels que ventilation en basse vitesse, ventilation en haute vitesse, etc. Voici ce que nous suggérons pour l'utilisation des modes de fonctionnement de votre commande murale principale :

Ventilation en basse vitesse : Fonctionnement normal quotidien.

Ventilation en haute vitesse : Utilisation occasionnelle, lorsque des excès d'humidité et de polluants sont produits (fêtes, odeurs, fumée, etc.)

Recirculation : Choisir ce mode quand vous ressentez que l'air intérieur est trop sec lors de la saison froide, ou trop humide lors de la saison chaude. Dans ce mode, l'appareil arrête d'échanger avec l'extérieur et recircule l'air intérieur.

Intermittent : Choisir ce mode lors d'absence de votre maison pour quelques jours. Aussi, quand vous ressentez que l'air intérieur est trop sec lors de la saison froide, ou trop humide lors de la saison chaude. Dans ce mode, l'appareil s'arrête durant 40 minutes par heure et échange avec l'extérieur, en basse vitesse, durant les 20 dernières minutes de l'heure.

Déshumidistat : Un échangeur d'air n'est ni un déshumidificateur, ni un humidificateur, mais il peut évacuer l'excès d'humidité produit par les activités humaines telles que les douches, la cuisson d'aliments, les fêtes, etc. Lors de la saison de chauffage, l'air extérieur est plus sec que l'air intérieur; en activant le déshumidistat, si le taux d'humidité relative (HR) à l'intérieur de la maison excède le taux préalablement choisi, l'appareil de ventilation échangera l'air en haute vitesse jusqu'à ce que le taux de HR soit atteint. Choisir un taux de HR entre 30% et 55%. Lorsque l'humidité relative extérieure est élevée (ex.: en été), faire cesser le fonctionnement du déshumidistat.

## 2. COMMANDES PRINCIPALES (SUITE)

### 2.1 ALTITUDE/PLATINUM

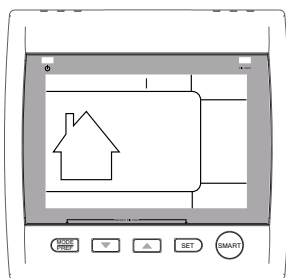

VC0100

#### TOUCHES ET TÉMOINS DE LA COMMANDE MURALE

##### TOUCHE MODE/PREF



Appuyer sur cette touche pour choisir entre le mode Ventilation (pour échanger l'air avec l'extérieur), le mode Recirculation (pour recirculer l'air à l'intérieur de la maison) ou le mode Programmation (le fonctionnement de l'appareil de ventilation est personnalisé par l'utilisateur. Voir la section **COMMENT RÉGLER LES PÉRIODES DU MODE PROGRAMMATION**).



Appuyer sur cette touche durant 3 secondes pour accéder au réglage des Préférences.

##### TOUCHES FLÈCHES



Utiliser les touches flèches pour :

- Choisir les vitesses pour la ventilation et la recirculation.
- Visualiser la programmation des périodes.
- Pour régler les valeurs des Préférences et de Programmation.

8 s



Appuyer sur la touche flèche vers le haut durant 8 secondes pour afficher le niveau d'humidité intérieure (en pourcentage).

##### TOUCHE SET



Appuyer sur cette touche durant 3 secondes pour accéder au réglage des périodes du mode Programmation.

Appuyer sur cette touche pour confirmer le choix de l'option et passer au réglage suivant.

##### TOUCHE SMART



Appuyer sur cette touche pour activer et désactiver le mode SMART. Le mode SMART utilise le taux d'humidité relative intérieure, la température extérieure et les valeurs de température extérieure minimale et maximale choisies pour gérer l'échange d'air avec l'extérieur, afin d'améliorer le confort de la demeure.

##### TÉMOIN D'ALIMENTATION

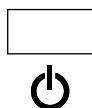

Ce témoin, situé dans le coin supérieur gauche de la commande, s'allume lorsque celle-ci est en fonction.

## 2. COMMANDES PRINCIPALES (SUITE)

### 2.1 ALTITUDE/PLATINUM (SUITE)

#### TOUCHES ET TÉMOINS DE LA COMMANDE MURALE (SUITE)

##### TÉMOIN D'ENTRETIEN DES FILTRES



FILTER

Ce témoin s'allume lorsqu'il est temps d'effectuer l'entretien des filtres de l'appareil de ventilation (voir le guide de l'utilisateur de l'appareil de ventilation).

Une fois l'entretien des filtres terminé, effectuer la mise à zéro du témoin d'entretien des filtres comme suit :

#### ENSEMBLE DURANT 5 s



SET



Appuyer simultanément sur les 2 touches MODE/PREF et SET durant 5 secondes pour éteindre le témoin d'entretien des filtres.

#### COMMENT RÉGLER LES PRÉFÉRENCES

Les Préférences doivent être réglées afin de pouvoir bénéficier de toutes les caractéristiques de votre commande murale. Le tableau ci-dessous illustre tous les réglages possibles.

RÉGLAGE	OPTIONS OFFERTES	VALEUR PAR DÉFAUT
JOUR ACTUEL	MON/TUE/WED/THU/FRI/SAT/SUN	MON
AFFICHAGE DE L'HEURE	12:00 <sup>AM</sup> OU 24:00 <sup>PM</sup>	12:00 <sup>AM</sup> PM
HEURE ACTUELLE	DE 0 À 12 OU 24	12
MINUTE ACTUELLE	DE 00 À 59	00
UNITÉ DE TEMPÉRATURE	° C OU ° F	° C
AFFICHAGE DE LA TEMPÉRATURE INTÉRIEURE	ON OU OFF	ON
TEMPÉRATURE EXTÉRIEURE MINIMALE POUR L'ÉCHANGE D'AIR <sup>1</sup>	-40 °C À 0 °C OU -40 °F À 32 °F	-25 °C OU -13 °F
TEMPÉRATURE EXTÉRIEURE MAXIMALE POUR L'ÉCHANGE D'AIR <sup>1</sup>	1 °C À 40 °C OU 33 °F À 104 °F	27 °C OU 81 °F
<sup>1</sup> EN MODE PROG OU SMART, CES VALEURS LIMITES PERMETTENT D'ÉVITER L'ÉCHANGE D'AIR AVEC L'EXTÉRIEUR, POUR UN MEILLEUR CONFORT DANS LA DEMEURE.		
RÉTROÉCLAIRAGE	BLEU OU VERT	BLEU
AFFICHAGE DU RÉTROÉCLAIRAGE <sup>2</sup>	AUTO OU ON	AUTO
<sup>2</sup> AUTO : ACTIVÉ DURANT 10 SECONDES LORSQU'UNE TOUCHE EST PRESSÉE. ON : RÉTROÉCLAIRAGE TOUJOURS ACTIVÉ.		
MODE OFF DU MODE INTERMITTENT <sup>3</sup>	VENT. / RECIRC. BASSE VITESSE, VENT. / RECIRC. HAUTE VITESSE, OU VENTILATION / OFF	VENT / OFF
<sup>3</sup> SUITE À UNE PÉRIODE DE VENTILATION, DÉTERMINE LA DEUXIÈME PARTIE DU CYCLE (ARRÊT, RECIRCULATION EN BASSE VITESSE OU RECIRCULATION EN HAUTE VITESSE). NOTE : LA RECIRCULATION EN BASSE VITESSE N'EST PAS DISPONIBLE POUR CERTAINS ANCIENS MODÈLES D'APPAREIL. VOIR LE TABLEAU DE COMPATIBILITÉ INCLUS AVEC LA COMMANDE.		

## 2. COMMANDES PRINCIPALES (SUITE)

### 2.1 ALTITUDE/PLATINUM (SUITE)

#### PROCÉDURE DE RÉGLAGE DES PRÉFÉRENCES

NOTE: Lors du réglage des Préférences, la valeur correspondant au réglage clignote (ex.: au réglage de l'heure actuelle, l'heure clignote).

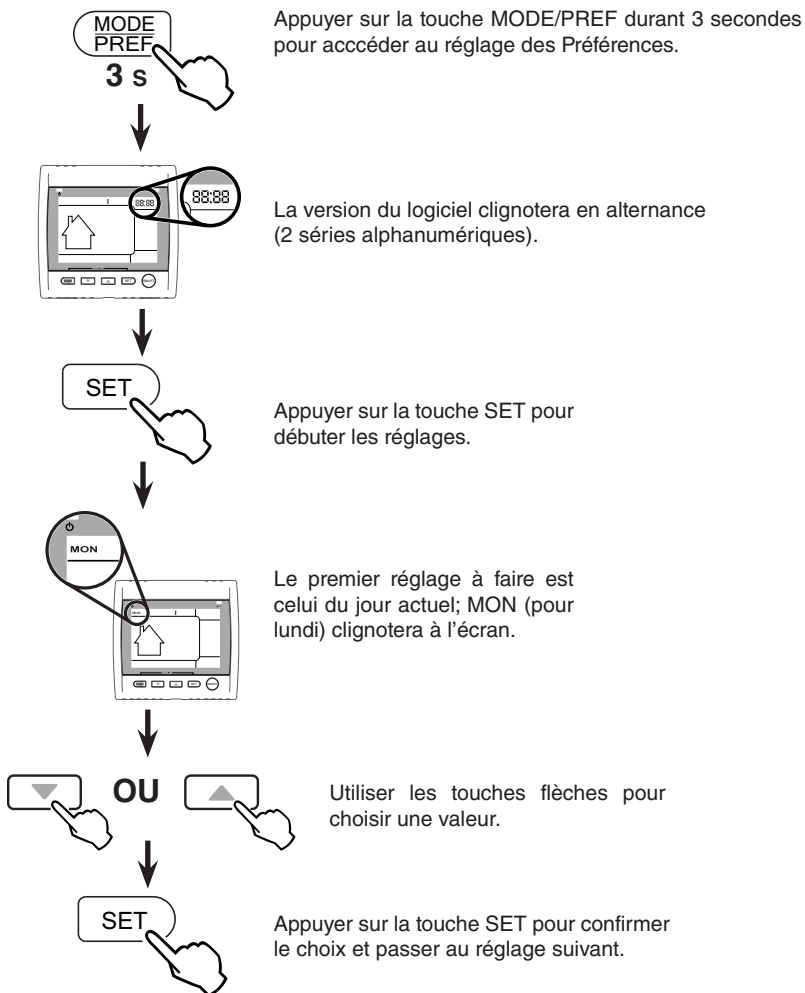

NOTE : Vous pouvez quitter en tout temps le réglage des Préférences en appuyant sur la touche MODE/PREF durant 3 secondes, ou attendre 60 secondes. Les modifications seront gardées en mémoire.

#### PANNE DE COURANT

Après une panne de courant, une séquence de démarrage se produit, puis la commande murale retourne à son réglage antérieur. Cependant, si la panne dure plus de 4 heures, la commande murale ne perd que ses réglages de jour et d'heure (ils doivent être reprogrammés). Les autres préférences et réglages sont gardés en mémoire de façon permanente.

## 2. COMMANDES PRINCIPALES (SUITE)

### 2.1 ALTITUDE/PLATINUM (SUITE)

#### COMMENT RÉGLER LES PÉRIODES DU MODE PROGRAMMATION

Le mode Programmation permet à l'utilisateur de personnaliser le fonctionnement de son appareil de ventilation, durant les jours de semaine et de fin de semaine. Tous les jours sont divisés en 4 périodes. L'heure de début des périodes et la vitesse de ventilation de celles-ci sont pré-réglées en usine (voir ci-dessous).

RÉGLAGE PAR DÉFAUT DES PÉRIODES JOURNALIÈRES		
PÉRIODE	HEURE DE DÉBUT	MODE
PÉRIODE 1 (MATIN)	6:00 AM	MIN
PÉRIODE 2 (JOUR)	9:00 AM	20 MIN/H
PÉRIODE 3 (SOIR)	5:00 PM	MIN
PÉRIODE 4 (NUIT)	11:00 PM	20 MIN/H

#### POUR MODIFIER CES VALEURS :

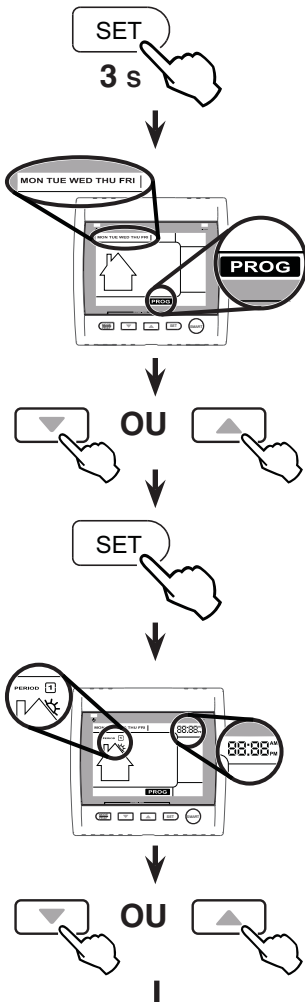

Appuyer sur la touche SET durant 3 secondes.

PROG (pour Programmation) apparaîtra à l'écran et les jours de la semaine clignoteront.

NOTE: Si ce sont les jours de semaine qui ont été réglés en premier, les jours de fin de semaine apparaîtront à l'écran et si ce sont les jours de fin de semaine qui ont été réglés en premier, ce sont les jours de semaine qui apparaîtront à l'écran.

Utiliser les touches flèches pour choisir entre le réglage des jours de semaine ou de fin de semaine.

Appuyer sur la touche SET pour confirmer le choix et aller au réglage de la période journalière 1.

Period 1 apparaîtra à l'écran et l'heure clignotera.

Utiliser les touches flèches pour choisir l'heure de début de la période.

NOTE: l'heure change par incréments de 15 minutes.

## 2. COMMANDES PRINCIPALES (SUITE)

### 2.1 ALTITUDE/PLATINUM (SUITE)

#### COMMENT RÉGLER LES PÉRIODES DU MODE PROGRAMMATION (SUITE)



Appuyer sur la touche SET pour confirmer le choix et aller au réglage de la vitesse ou le type de ventilation.

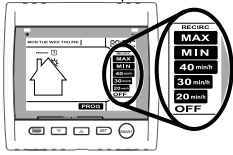

Les vitesses et le type de ventilation clignoteront.



Utiliser les touches flèches pour choisir la vitesse ou le type de ventilation.



Appuyer sur la touche SET pour confirmer le choix et aller au réglage de la période journalière 2.

Period 2 apparaîtra à l'écran et l'heure clignotera. Procéder comme pour la période 1 pour toutes les périodes journalières. Une fois la vitesse ou le type de ventilation pour la période 4 choisi :

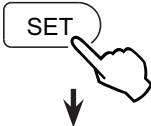

Appuyer sur la touche SET pour confirmer le choix et aller au réglage des jours de fin de semaine.

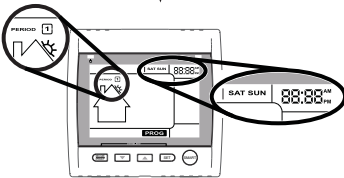

Les jours de fin de semaine et period 1 apparaîtront à l'écran et l'heure clignotera.

Régler les périodes des jours de fin de semaine comme pour les jours de semaine.

#### POUR QUITTER LE RÉGLAGE DE PÉRIODES

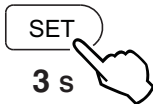

Appuyer sur la touche SET durant 3 secondes.

#### PROCÉDURE DE MISE À ZÉRO DE LA COMMANDE ALTITUDE OU PLATINUM

Si la commande murale a déjà été branchée à un autre appareil de ventilation, elle doit être mise à zéro. Pour effectuer la mise à zéro :

- 1 Appuyer simultanément sur les deux touches avec flèche durant 8 secondes.
- 2 Débrancher l'appareil de ventilation durant 30 secondes.
- 3 Rebrancher l'appareil de ventilation.



## 2. COMMANDES PRINCIPALES (SUITE)

### 2.2 X-TOUCH/GOLD-TOUCH

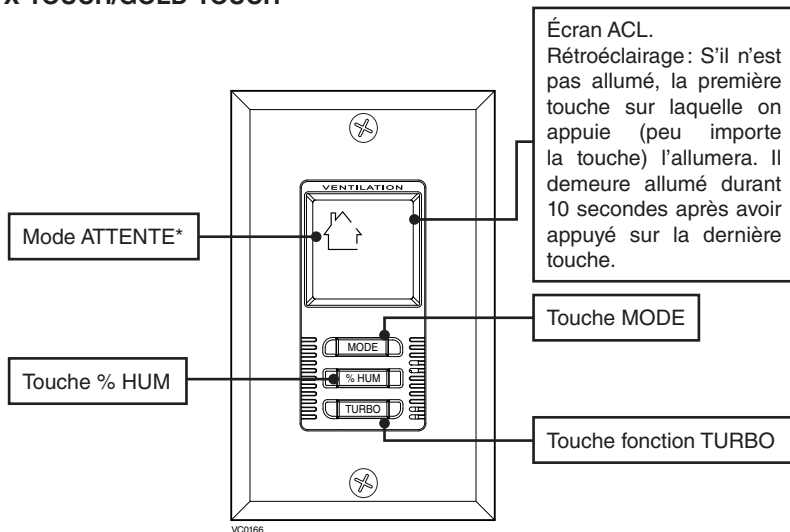

- \* En mode ATTENTE, le fonctionnement de l'appareil est subordonné aux commandes auxiliaires (si présentes). Il n'y a que la maison d'affichée à l'écran pour indiquer que la commande est active; c'est le mode par défaut. Durant les autres modes de fonctionnement, maison est toujours présente, avec le mode affiché à droite de l'écran.

### INDICATEURS

#### INDICATEUR DU MODE DE PROTECTION



Cette icône apparaît lorsque l'appareil est en mode de protection. Ce mode spécial a été créé pour protéger l'appareil de ventilation contre des conditions spécifiques (ex.: température extérieure plus froide que  $-25^{\circ}\text{C}$ ). Il n'y a aucune action à entreprendre lorsque cette icône apparaît, elle disparaîtra d'elle-même.

#### INDICATEUR DE COMMANDE AUXILIAIRE EN FONCTION

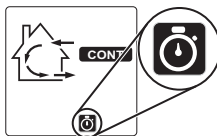

Si une commande auxiliaire 20/40/60 minutes est activée, son fonctionnement prévaudra sur celui de la commande X-Touch et une icône de chronomètre apparaîtra. L'icône disparaît à la fin du cycle de la commande auxiliaire 20/40/60 minutes.

#### INDICATEUR D'ENTRETIEN

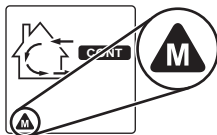

Cette icône clignote lorsqu'il est temps d'effectuer l'entretien. Consulter le guide de l'utilisateur de l'appareil de ventilation.

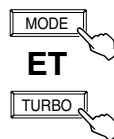

Une fois l'entretien terminé, appuyer simultanément sur les deux touches MODE et TURBO pour réinitialiser l'indicateur d'entretien; l'icône disparaîtra de l'écran.



## 2. COMMANDES PRINCIPALES (SUITE)

### 2.2 X-TOUCH/GOLD-TOUCH (SUITE)

#### MODES DE FONCTIONNEMENT

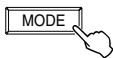

Appuyer sur la touche MODE pour choisir le mode de fonctionnement de l'appareil de ventilation (sauf le mode TURBO). Le mode de fonctionnement apparaîtra à l'écran (ATTENTE, RECIRC, 20 min/h, CONT, SMART).

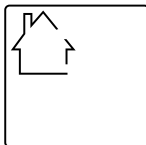

#### ATTENTE

En mode ATTENTE, le fonctionnement de l'appareil est subordonné aux commandes auxiliaires (si présentes). Il n'y a que la maison d'affichée à l'écran pour indiquer que la commande est active; c'est le mode par défaut.



#### RECIRC

L'air est recirculé à l'intérieur de la maison en haute vitesse.



#### 20 MIN/H

L'appareil de ventilation échange l'air de façon intermittente durant un cycle d'une heure comme suit: en arrêt durant 40 minutes (ou en recirculation durant 40 minutes en basse ou haute vitesse, voir Réglages) puis échange l'air durant 20 minutes en basse vitesse. Le cycle reprend à la fin de l'échange d'air de 20 minutes.

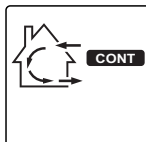

#### CONT

L'appareil échange l'air avec l'extérieur en basse vitesse.

## 2. COMMANDES PRINCIPALES (SUITE)

### 2.2 X-TOUCH/GOLD-TOUCH (SUITE)

#### MODES DE FONCTIONNEMENT (SUITE)

#### SMART

L'échange d'air est régi selon le taux d'humidité intérieure mesuré par la commande murale et la température extérieure. En mode SMART, l'icône SMART apparaît ainsi que le mode de fonctionnement activé par le mode SMART (voir ci-dessous).

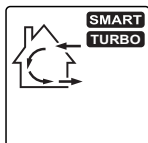

Mode TURBO  
activé par le  
mode SMART

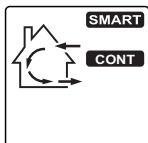

Mode CONT  
activé par le  
mode SMART

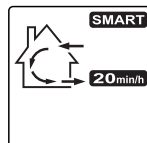

Mode 20 min/H  
activé par le  
mode SMART

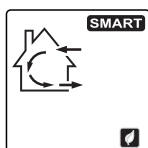

Mode ECO  
activé par le  
mode SMART  
(voir la NOTE)

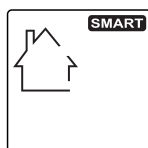

Mode  
ATTENTE  
activé par le  
mode SMART

NOTE: Le **mode ECO** règle le fonctionnement de l'appareil en ATTENTE pour 50 minutes (ou en mode RECIRC pour 50 minutes; voir la section réglage) et en échange d'air pour 10 minutes en basse vitesse. Ce mode est activé uniquement par le mode SMART.

Le graphique ci-dessous représente les modes de fonctionnement régis par le mode SMART, selon le % d'humidité intérieure et la température extérieure.

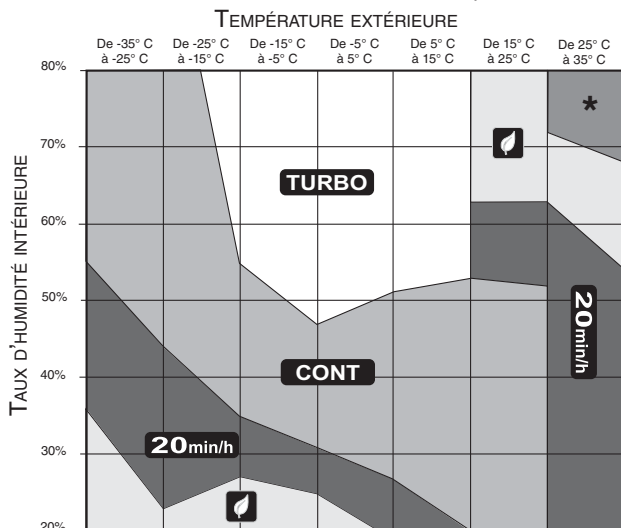

\* Cette zone représente le mode ATTENTE.

## 2. COMMANDES PRINCIPALES (SUITE)

### 2.2 X-TOUCH/GOLD-TOUCH (SUITE)

#### FONCTIONS

##### FONCTION TURBO

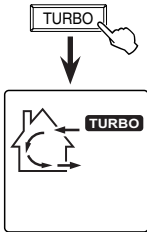

Appuyer sur la touche de fonction TURBO pour faire fonctionner l'appareil en échange d'air à haute vitesse durant 4 heures, puis l'appareil retournera à son mode de fonctionnement précédent.

Durant le cycle de 4 heures, l'icône TURBO clignotera. Pour sortir de ce mode avant la fin du cycle de 4 heures, appuyer sur la touche TURBO ou MODE; l'appareil retournera à son mode de fonctionnement précédent.

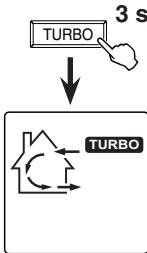

Appuyer sur la touche de fonction TURBO durant 3 secondes pour que l'appareil échange l'air continuellement en haute vitesse.

L'icône TURBO s'affiche continuellement. Pour sortir de ce mode TURBO, appuyer sur la touche TURBO ou MODE; l'appareil retournera à son précédent mode de fonctionnement.

##### FONCTION DÉSHUMIDISTAT



La fonction déshumidistat a été créée pour gérer l'excès d'humidité relative intérieure. Lorsque le taux d'humidité relative détecté (% HR) de la maison est supérieur au taux réglé, des gouttes apparaissent à l'écran et la commande fait fonctionner l'appareil en échange d'air à haute vitesse jusqu'à ce que le % du taux d'humidité relative intérieure atteigne le niveau choisi. L'appareil retourne alors à son mode de fonctionnement précédent. Voir ci-dessous pour le réglage du % du taux d'humidité relative intérieure.

#### COMMENT ACTIVER ET DÉSACTIVER LA FONCTION DÉSHUMIDISTAT :

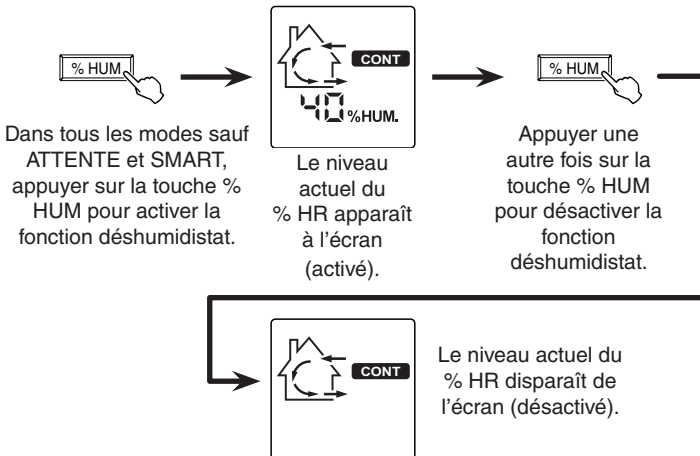

## 2. COMMANDES PRINCIPALES (SUITE)

### 2.2 X-TOUCH/GOLD-TOUCH (SUITE)

#### RÉGLAGES

#### COMMENT RÉGLER LE % D'HUMIDITÉ RELATIVE INTÉRIÈRE (% HR)

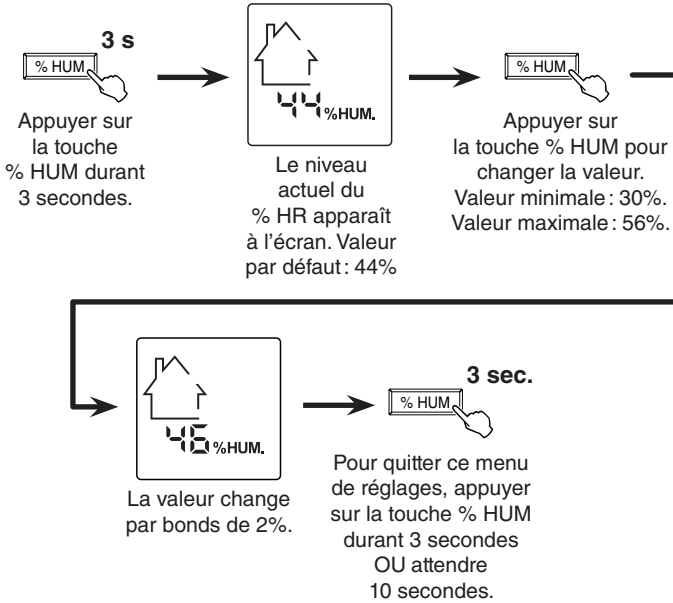

#### COMMENT RÉGLER LE FONCTIONNEMENT DE L'APPAREIL DURANT LES 40 MINUTES RESTANTES DU MODE 20 MIN/H ET RÉGLER LE TYPE DE DÉGIVRAGE DE L'APPAREIL

Appuyer sur la touche MODE  3 s durant 3 secondes.

L'écran affichera une des trois configurations suivantes :

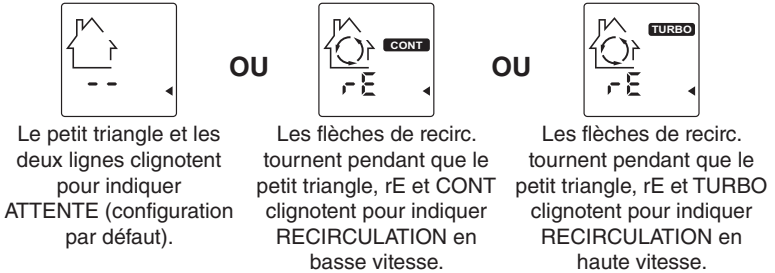

Utiliser la touche MODE ou TURBO pour voir toutes les 3 configurations.

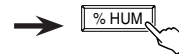

Appuyer sur la touche % HUM pour accepter la configuration choisie et aller au réglage du type de cycle de dégivrage.

## 2. COMMANDES PRINCIPALES (SUITE)

### 2.2 X-TOUCH/GOLD-TOUCH (SUITE)

#### RÉGLAGES (SUITE)

COMMENT RÉGLER LE FONCTIONNEMENT DE L'APPAREIL DURANT LES 40 MINUTES RESTANTES DU MODE 20 MIN/H ET RÉGLER LE TYPE DE DÉGIVRAGE DE L'APPAREIL (SUITE)

L'écran affichera un de ces trois types de cycle de dégivrage :

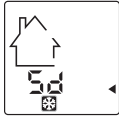

OU

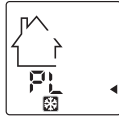

OU

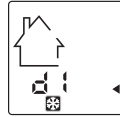

Sd (Standard) apparaît au-dessus de l'icône de flocon de neige (cycle par défaut). Lorsque requis, l'appareil effectuera un cycle de dégivrage en haute vitesse.

NOTE: C'est ce type de dégivrage qui est utilisé pour les données publiées par le HVI et ENERGY STAR®.

PL (Plus) apparaît au-dessus de l'icône de flocon de neige. Utiliser ce cycle en région froide (temp. ext. de -27 °C [-17 °F] et plus bas). Lorsque requis, l'appareil effectuera un cycle de dégivrage en haute vitesse durant plus de temps.

dl (Discretion) apparaît au-dessus de l'icône de flocon de neige. Lorsque requis, l'appareil effectuera un cycle de dégivrage à la même vitesse que celle utilisée pour la ventilation de l'appareil (ex.: si l'appareil est en CONT, le dégivrage sera fait en haute vitesse et si l'appareil est en CONT, le dégivrage se fera en basse vitesse.

Utiliser la touche MODE ou TURBO pour voir les 3 types de cycle de dégivrage.

MODE

OU

TURBO

% HUM

Appuyer sur la touche % HUM pour accepter le type de cycle de dégivrage choisi et aller à l'affichage de la version du logiciel.

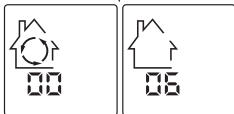

L'affichage alterne entre la maison avec le cercle de flèches et la maison sans flèche. Les chiffres sous la maison indiquent le numéro de version du logiciel..

% HUM

Appuyer sur la touche % HUM OU attendre 10 secondes pour quitter le menu des réglages.

## 2. COMMANDES PRINCIPALES (SUITE)

### 2.3 DECO-TOUCH

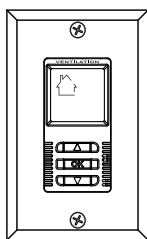

VC0153



**OU**



Quand le rétroéclairage n'est pas allumé, appuyer sur le bouton de flèche vers le haut **OU** celui de flèche vers le bas. Le rétroéclairage demeure allumé pour une durée de 10 secondes après avoir appuyé sur le dernier bouton (peu importe lequel).



#### BOUTON OK

Appuyer sur le bouton OK pour activer ou désactiver le déshumidistat prioritaire et pour accepter les réglages.



**OU**



#### MODES DE FONCTIONNEMENT

Pour modifier le mode de fonctionnement de l'appareil de ventilation, appuyer sur le bouton de flèche vers le HAUT ou celui de flèche vers le BAS. L'écran déroulera vers le haut ou vers le bas les modes de fonctionnement.

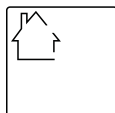

#### ARRÊT

L'appareil est en mode attente, ce qui signifie qu'il est subordonné aux commandes auxiliaires (si présentes). Il n'y a que la maison d'affichée à l'écran pour indiquer que la commande est active; c'est le mode par défaut.



#### RECIRC

L'air est recirculé à l'intérieur de la maison.

NOTE : La recirculation n'est pas disponible pour certains modèles d'appareil (voir le tableau de compatibilité inclus avec la commande Deco-Touch).



#### 20 MIN/H

L'appareil de ventilation échange l'air de façon intermittente durant un cycle d'une heure comme suit : en arrêt durant 40 min. (ou recirculation\* durant 40 min., voir en page 11) puis échange l'air durant 20 min. en basse vitesse. Le cycle reprend à la fin de l'échange d'air de 20 min.

\* La recirculation n'est pas disponible pour certains modèles d'appareil (voir le tableau de compatibilité inclus avec la commande Deco-Touch).



#### MIN

L'appareil échange l'air avec l'extérieur en basse vitesse.

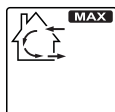

#### MAX

L'appareil échange l'air avec l'extérieur en haute vitesse.

## 2. COMMANDES PRINCIPALES (SUITE)

### 2.3 DECO-TOUCH (SUITE)

#### CHOIX DU DÉSHUMIDISTAT PRIORITAIRE



Pour activer le déshumidistat prioritaire, appuyer sur OK. Le taux de HR courant et %HUM apparaissent à l'écran.



NOTE : Si le taux de HR actuel est de moins de 20%, le taux affiché sera « LO » et si le taux de HR actuel est de plus de 80%, alors le taux affiché sera « HI ».



Lorsque le déshumidistat prioritaire est activé, l'indicateur AUTO apparaît à l'écran pour indiquer que le mode courant passe au second plan. Aussi, le taux d'humidité relative apparaît (s'il n'était pas affiché, voir exemple à gauche). Dès que le taux d'humidité choisi est atteint, l'appareil retourne à son mode de fonctionnement original et AUTO disparaît de l'écran.

NOTE : Si le mode courant est MAX, il n'y a que le taux d'humidité relative qui apparaîtra à l'écran, AUTO ne sera pas affiché.



Pour arrêter le déshumidistat prioritaire, appuyer encore une fois sur OK.



L'affichage du taux de HR et %HUM disparaîtra de l'écran.



#### PANNE DE COURANT

Après une panne de courant, la commande murale retourne à son mode de fonctionnement original. Tous ses réglages sont gardés en mémoire.

#### INDICATEUR D'ENTRETIEN

L'indicateur d'entretien est symbolisé par un M à l'intérieur d'un triangle arrondi, en haut de la maison (voir ci-contre). Si cet indicateur clignote, effectuer l'entretien régulier et s'il ne clignote pas, effectuer l'entretien annuel (voir le guide d'utilisation de l'appareil de ventilation).

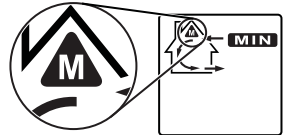

**Réinitialisation de l'indicateur d'entretien :** Appuyer simultanément sur les deux boutons de flèche et l'indicateur d'entretien disparaîtra de l'écran.

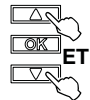

#### PROCÉDURE DE MISE À ZÉRO DE LA COMMANDE DECO-TOUCH

Si la commande murale a déjà été branchée à un autre appareil de ventilation, elle doit être mise à zéro. Pour effectuer la mise à zéro :

❶ Appuyer simultanément sur la flèche du BAS et sur OK durant 8 secondes.



❷ Débrancher l'appareil de ventilation de la prise de courant durant 30 secondes.



❸ Rebrancher l'appareil de ventilation dans la prise de courant.

## 2. COMMANDES PRINCIPALES (SUITE)

### 2.3 DECO-TOUCH (SUITE)

#### COMMENT RÉGLER LE TAUX D'HUMIDITÉ RELATIVE (HR) ET CHOISIR ENTRE **ARRÊT EN ATTENTE** OU **RECIRCULATION EN ATTENTE**

Le réglage du taux d'humidité relative permet de choisir le taux maximum d'humidité intérieure (en pourcentage). Cette valeur est utilisée pour démarrer le mode prioritaire du déshumidistat (échange l'air en haute vitesse).

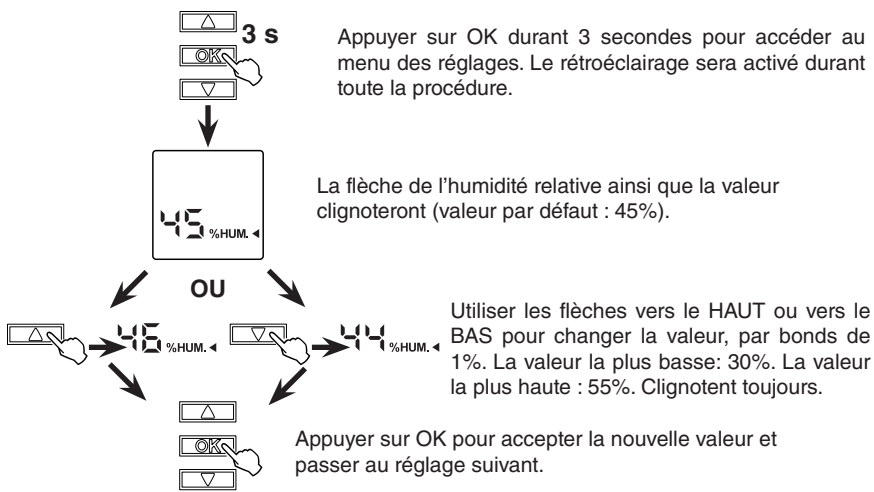

**OU**

**NOTE :** Les étapes décrites dans le carré en pointillé ne sont pas disponibles pour certains modèles d'appareil (voir le tableau de compatibilité inclus avec la commande Deco-Touch)



## 2. COMMANDES PRINCIPALES (SUITE)

### 2.3 DECO-TOUCH (SUITE)

COMMENT RÉGLER LE TAUX D'HUMIDITÉ RELATIVE (HR) ET CHOISIR ENTRE ARRÊT EN ATTENTE OU RECIRCULATION EN ATTENTE (SUITE)

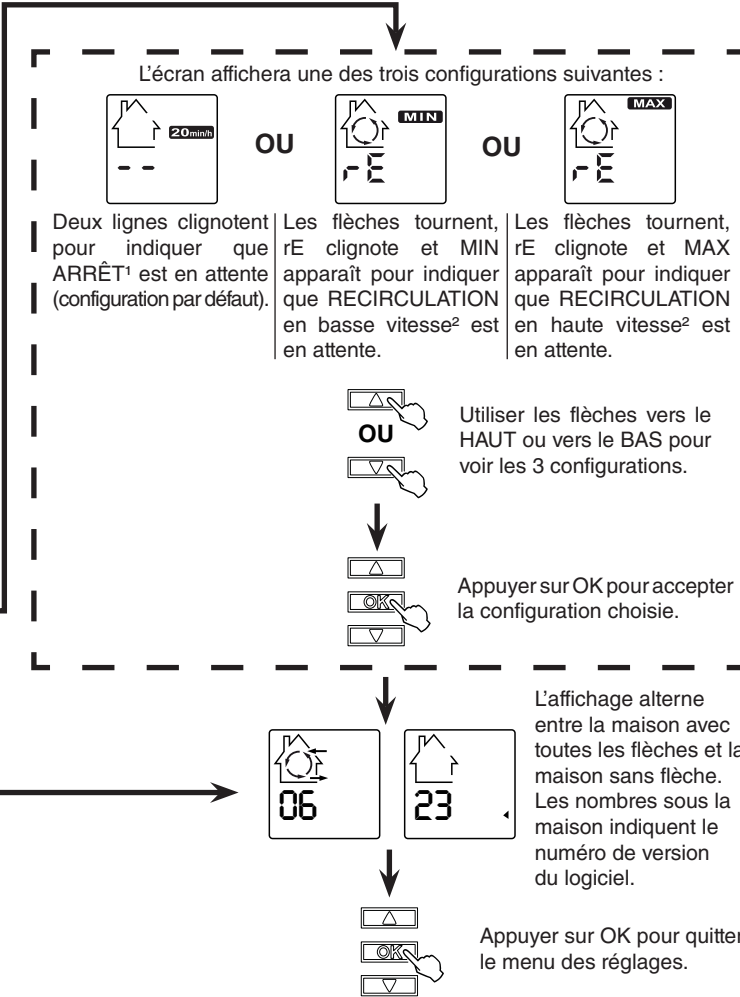

#### <sup>1</sup>ARRÊT EN ATTENTE :

En mode 20 min/h, l'appareil de ventilation est en ARRÊT durant 40 minutes puis échange l'air en basse vitesse avec l'extérieur durant les 20 minutes restantes de l'heure; c'est la valeur par défaut.

#### <sup>2</sup>RECIRCULATION EN ATTENTE :

En mode 20 min/h, l'appareil de ventilation recircule l'air intérieur durant 40 minutes, en basse ou en haute vitesse, selon le réglage effectué. Durant les 20 minutes restantes de l'heure, l'appareil échange l'air avec l'extérieur en basse vitesse.

NOTE : La recirculation en basse vitesse n'est pas disponible pour tous les appareils. Voir le tableau de compatibilité inclus avec la commande Deco-Touch.

## 2. COMMANDES PRINCIPALES (SUITE)

### 2.4 SIMPLE-TOUCH

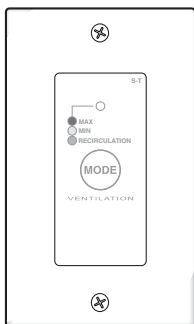

VC0154



Appuyer sur le bouton-poussoir; la couleur du voyant lumineux indique le mode de fonctionnement de l'appareil.

VERT : Recirculation

JAUNE : Ventilation vitesse minimum

ROUGE : Ventilation vitesse maximum

SANS LUMIÈRE : l'appareil est en arrêt.

Après une panne de courant, la commande murale Simple-Touch sera en arrêt.

### 2.5 LITE-TOUCH

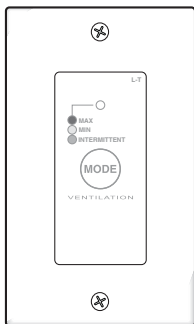

VC0155



Appuyer sur le bouton-poussoir; la couleur du voyant lumineux indique le mode de fonctionnement de l'appareil.

VERT : Intermittent

JAUNE : Ventilation vitesse minimum

ROUGE : Ventilation vitesse maximum

SANS LUMIÈRE : l'appareil est en arrêt.

Après une panne de courant, la commande murale Lite-Touch sera en arrêt.

## 2. COMMANDES PRINCIPALES (SUITE)

### 2.6 CONSTRUCTO ET BRONZE

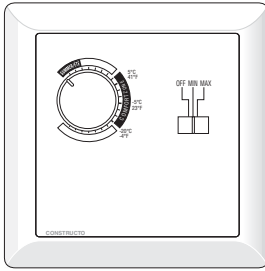

VC0156

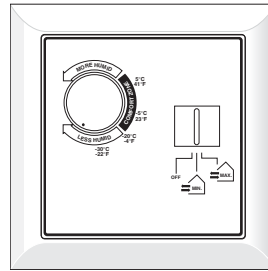

### RÉGLAGE DU CONTRÔLE DE L'ARRIVÉE DE L'AIR

Utiliser l'interrupteur à glissière pour contrôler l'arrivée de l'air.

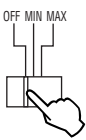

L'appareil est en arrêt.

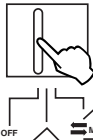

OFF MIN MAX  
MIN. MAX.

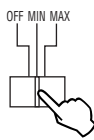

Ventilation en vitesse minimum (sauf si le bouton est réglé sous le clic, voir la NOTE ci-dessous).

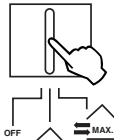

OFF MIN MAX  
MIN. MAX.

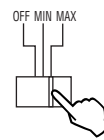

Ventilation en vitesse maximum.

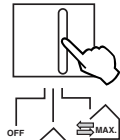

OFF MIN MAX  
MIN. MAX.

NOTE : Lorsque « MIN » (vitesse minimum) est sélectionné, si le bouton est réglé en dessous du clic, l'appareil échangera avec l'extérieur en haute vitesse jusqu'à ce que le degré d'humidité recherché soit atteint.

### RÉGLAGE DU DÉSHUMIDISTAT

Tourner le bouton pour régler le déshumidistat.

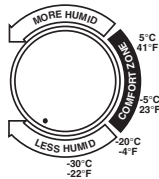
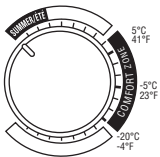

1) Déterminer le niveau d'humidité à l'intérieur de votre maison (tourner le bouton dans le sens contraire des aiguilles d'une montre jusqu'à sa position maximum, puis le ramener lentement dans le sens des aiguilles d'une montre jusqu'à entendre un « clic »).

2) Régler le bouton à un degré plus bas que ce degré de température ou « clic ».

### ATTENTION

**Ne pas choisir une température sous -20 °C (-4 °F). Cela pourrait entraîner une sécheresse excessive de l'air qui nuirait au confort des occupants.**

Il est possible (et normal) que de la condensation se forme sur les fenêtres lors de changements radicaux de température (par exemple : passer de -5 °C [23 °F] à -20 °C [-4 °F]). Dans ce cas, il est conseillé d'attendre quelques jours, le temps que la situation se stabilise.

### 3. COMMANDES AUXILIAIRES

#### 3.1 BOUTON-POUSOIR 20/40/60 MINUTES

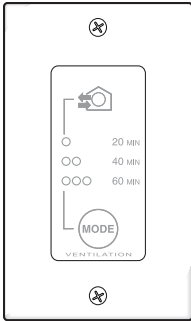

VC0136



- En moins de 2 secondes, appuyer une fois pour 20 minutes, deux fois pour 40 minutes, ou trois fois pour 60 minutes d'échange d'air en haute vitesse. Le témoin lumineux s'allumera.
- À toutes les 5 secondes, le témoin lumineux clignote une fois pour indiquer la sélection 20 minutes, deux fois pour 40 minutes et trois fois pour 60 minutes.
- Pour arrêter l'activation, appuyer une autre fois. L'appareil revient alors à son précédent mode de fonctionnement.

Après une panne de courant, le cycle choisi du bouton-poussoir 20/40/60 minutes n'est pas gardé en mémoire.

#### 3.2 BOUTON-POUSOIR ILLUMINÉ 20 MINUTES

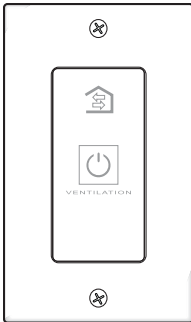

VC0127



- Appuyer une fois pour activer l'échange d'air en haute vitesse durant 20 minutes; le voyant lumineux s'allumera.
- NOTE : Lorsque cette commande est connectée à certains modèles d'appareil de ventilation, son voyant pourrait clignoter au lieu de demeurer allumé en permanence durant le cycle de 20 minutes; cette situation est normale.
- Pour faire cesser l'échange d'air avant la fin du cycle de 20 minutes, appuyer une autre fois. L'appareil retournera à son précédent mode de fonctionnement.

Après une panne de courant, le cycle de 20 minutes sera effacé.

### 3. COMMANDES AUXILIAIRES (SUITE)

#### 3.3 DÉSHUMIDISTAT

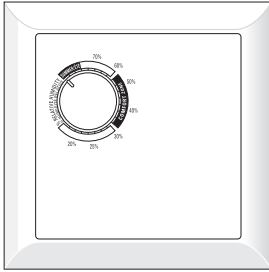

VC0157

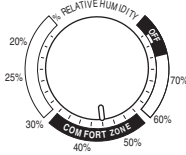
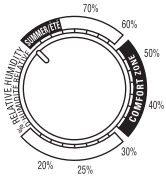
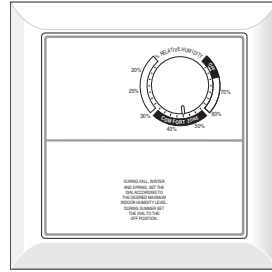

Tourner le bouton au niveau d'humidité intérieure maximum désiré.

#### ATTENTION

**Ne pas sélectionner un niveau d'humidité en deçà de 30%. Cela pourrait provoquer un assèchement de l'air qui nuirait au confort des occupants.**

### 3. COMMANDES AUXILIAIRES (SUITE)

---

#### 3.4 MINUTERIE MÉCANIQUE 60 MINUTES

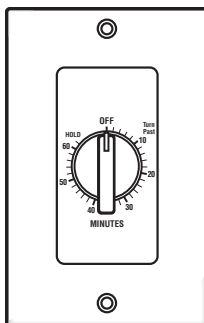

VC0017

Cette commande active l'échange d'air en haute vitesse pour des périodes variant entre 10 et 60 minutes.

## 4. DÉPANNAGE

Si l'appareil ne fonctionne pas correctement, effectuer une réinitialisation en le débranchant pour une minute puis en le rebranchant. Si l'appareil ne fonctionne toujours pas correctement, consulter le tableau ci-dessous.

### ATTENTION

**Si l'appareil de ventilation est muni d'une commande intégrée, régler celle-ci en arrêt et attendre que son voyant soit éteint AVANT d'utiliser une commande murale principale.**

PROBLÈME	ESSAYEZ CECI
1. Le code d'erreur E1 apparaît à l'écran de la commande murale Altitude, Platinum ou Deco-Touch.	<ul style="list-style-type: none"><li>• Vérifier la compatibilité avec l'appareil de ventilation (voir le tableau inclus avec la commande).</li><li>• S'assurer que le code des couleurs a été respecté lors du branchement des fils aux bornes correspondantes.</li><li>• Inspecter chaque fil et remplacer les endommagés.</li><li>• Vérifier la connexion des fils.</li></ul>
2. Le code d'erreur E3 apparaît à l'écran de la commande Altitude, Platinum ou Deco-Touch.	<ul style="list-style-type: none"><li>• Effectuer une mise à zéro (voir en page suivante la Procédure de mise à zéro de la commande).</li></ul>
3. Le code d'erreur E4 apparaît à l'écran de la commande murale Altitude ou Platinum.	<ul style="list-style-type: none"><li>• Effectuer une mise à zéro (voir ci-dessous la Procédure de mise à zéro de la commande).</li></ul>
4. Le code d'erreur E7 apparaît à l'écran de la commande murale Deco-Touch.	<ul style="list-style-type: none"><li>• Problème d'alimentation électrique entre l'appareil et la commande murale. Pourrait être causé par une longueur de fil excessive. Contactez votre installateur.</li></ul>
5. La température extérieure n'apparaît pas à l'écran de la commande Altitude ou Platinum (seulement une ligne <b>— —</b> ).	NOTE : À son tout premier démarrage ou après une panne de courant, quelques minutes sont nécessaires avant que la température extérieure ne s'affiche à l'écran. Régler la commande à « MIN » ou à « MAX » du mode ventilation (VENT).
6. La température extérieure n'apparaît pas à l'écran de la commande Altitude ou Platinum (sans ligne).	<ul style="list-style-type: none"><li>• La température extérieure n'apparaît pas lorsque l'appareil est en mode recirculation, c'est normal.</li></ul>
7. L'écran de la commande X-Touch ou Gold-Touch affiche un code d'erreur commençant par E0 (E01, E02, etc.).	<ul style="list-style-type: none"><li>• S'assurer que le code des couleurs a été respecté lors du branchement des fils aux bornes correspondantes.</li><li>• Vérifier la connexion des fils.</li><li>• Appuyer simultanément durant 10 secondes sur les touches % HUM, MODE et TURBO pour effectuer une mise à zéro. Les préférences de l'utilisateur devront être réglées de nouveau.</li></ul>
8. L'écran de la commande X-Touch ou Gold-Touch affiche un code d'erreur commençant par E2 (E21, E22, etc.).	<ul style="list-style-type: none"><li>• L'appareil de ventilation éprouve des difficultés. Contacter votre installateur.</li></ul>
9. L'écran de la commande X-Touch ou Gold-Touch affiche un décompte de 10 secondes.	<ul style="list-style-type: none"><li>• Attendre la fin du décompte, sans appuyer sur une touche.</li></ul>

## 4. DÉPANNAGE (SUITE)

### PROCÉDURE DE MISE À ZÉRO DE LA COMMANDE ALTITUDE ET PLATINUM

Si la commande murale a déjà été branchée à un autre appareil de ventilation, elle doit être mise à zéro. Pour effectuer la mise à zéro :

- 1 Appuyer simultanément sur les deux touches avec flèche durant 8 secondes.
- 2 Débrancher l'appareil de ventilation durant 30 secondes.
- 3 Rebrancher l'appareil de ventilation.

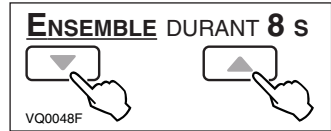

### PROCÉDURE DE MISE À ZÉRO DE LA COMMANDE X-TOUCH ET GOLD-TOUCH

Si la commande murale a déjà été branchée à un autre appareil de ventilation, elle doit être mise à zéro. Pour effectuer la mise à zéro :

Appuyer simultanément durant 10 secondes sur les touches % HUM, MODE et TURBO.

NOTE : Les préférences de l'utilisateur devront être réglées de nouveau

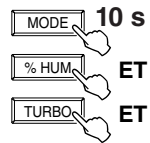

### PROCÉDURE DE MISE À ZÉRO DE LA COMMANDE DECO-TOUCH

Si la commande murale a déjà été branchée à un autre appareil de ventilation, elle doit être mise à zéro. Pour effectuer la mise à zéro :

- 1 Appuyer simultanément sur la flèche du BAS et sur OK durant 8 secondes.
- 2 Débrancher l'appareil de ventilation de la prise de courant durant 30 secondes.
- 3 Rebrancher l'appareil de ventilation dans la prise de courant.



Si le problème persiste, contactez votre installateur.